

EAGLES



30
JAHRE
EAGLES
CHARITY

XM Cyber EAGLES Präsidenten Cup 2023
02. - 05. November 2023
The Westin Resort | Costa Navarino
Griechenland

FALKE
GERMANY 1895



www.FALKE.com

LIEBE EAGLES-FREUNDE,

Wer hätte vor 30 Jahren bei der Gründung des EAGLES Charity Clubs gedacht, dass diese Erfolgsgeschichte über 30 Jahre andauert und Bestand hat? Heute blicken wir zurück auf eine Zeit, die durch das Motto „Spielend helfen“ zu einer wahren Erfolgsgeschichte geworden ist. In der Zwischenzeit wurden weit über 43 Millionen Euro gespendet, um denen zu helfen, die auf der Schattenseite des Lebens stehen. Unser Dank gilt allen Mitgliedern, die über diese vielen Jahre Tausende von Kilometern zurückgelegt und ihre Freizeit geopfert haben, um für die gute Sache zum Erfolg beizutragen.

Es erfüllt uns mit Stolz, an Projekten teilzunehmen, die das Leben von Menschen grundlegend verändern. Eine besonders bewegende Erfahrung war die Finanzierung einer lebensrettenden Operation für ein Kind. Die unbeschreibliche Freude in den Augen, als zum ersten Mal gelaufen wurde, war deutlich spürbar. Diese Erlebnisse haben unsere Sichtweise nachhaltig beeinflusst und verdeutlichen die freudige Selbstverständlichkeit aller EAGLES-Mitglieder, anderen in Not zu helfen.

Ein besonderer Dank gilt auch den Journalisten, die dazu beigetragen haben, dass der EAGLES Charity Club ein herausragendes Image erhalten hat. Ohne die Hilfe wäre dies nicht möglich gewesen. Mit sehr wenig Personalaufwand und geringer Fluktuation ist es uns gelungen, unsere Charity-Events auf höchstem Qualitätsniveau durchzuführen. Hier gebührt den Mitarbeitern Dank, die über Jahrzehnte hinweg perfekte Harmonie in der EAGLES-Familie geschaffen haben. Ebenfalls ein herzliches Dankeschön an die vielen Künstler und Sponsoren, die im Laufe der Jahre, insbesondere beim Präsidenten Cup, dazu beigetragen haben, eine unfassbare Summe zu erreichen.

Es ist beeindruckend zu sehen, wie jedes Jahr die Kollektion von EAGLES-Kleidung und Jahresmagazinen wächst. Tausende Polos wurden im Namen der EAGLES produziert und die Qualität hat nie enttäuscht. In diese Geschichte zurückzublicken macht jede einzelne Person stolz, die dafür gesorgt hat, dass die EAGLES ein solch hohes Ansehen haben. Diese Fortschritte sind ermutigend und zeigen, dass kleine Gesten der Hilfe einen großen Unterschied machen. Es erfüllt uns mit Freude, in die Zukunft zu blicken und auf viele weitere erfolgreiche Jahre hoffen zu können.

Wir verzeichnen ebenfalls bedeutende Fortschritte in unserer Entwicklung, insbesondere mit dem Programm „EAGLES NEXT LEVEL“. Wir sind überzeugt, dass wir damit einen entscheidenden Schritt getan haben, um auch die kommenden Generationen für die wunderbare Gemeinschaft des EAGLES Charity Clubs zu begeistern.

Seit über drei Jahren wird der Club von einer Doppelspitze geführt, und dies sehr erfolgreich. Möge unsere Gemeinschaft weiterhin wachsen und anderen helfen, während wir diese bemerkenswerte Reise fortsetzen. Auf die nächsten erfolgreichen 30 Jahre und darüber hinaus!

Ihre

Anke Huber
Präsidentin
The EAGLES Charity Club e.V.

Ihr

Frank Fleschenberg
Präsident
The EAGLES Charity Club e.V.



Cybersecurity mit XM Cyber

Wer eine Schwachstelle nach der anderen behebt, wird niemals fertig.

XM Cyber hilft dabei, Ihr Unternehmen effektiv vor Cyberangriffen zu schützen. Die Software analysiert 24/7 alle Schwachstellen Ihrer hybriden IT-Infrastruktur aus Sicht der Angreifer und zeigt auf, wie Sie effizient den Schutz Ihrer wichtigsten Daten und Systeme erhöhen – beheben Sie mit einem Schnitt zahlreiche Schwachstellen, Fehlkonfigurationen und vieles mehr.



TOGETHER WE GROW

TS GROUP



STEEL TRADE GMBH

Weltweiter Stahlhandel

Wir bieten sowohl 1A als auch 2A Stahlprodukte verschiedenster Arten. Vertreten sind wir als GmbH in Deutschland, sowie als AG in der Schweiz. Wir sind ein zuverlässiger Partner für anspruchsvolle Projekte weltweit.



CCM GMBH

Marketing-Dienstleistungen

Unsere Marketing-Dienstleistungen sind der Schlüssel zum Erfolg. Mit maßgeschneiderten Strategien steigern wir Sichtbarkeit, Umsätze und Markenbekanntheit. Wir sorgen für nachhaltiges Wachstum und eine zeitgemäße Präsenz.



LOGISTICS GMBH

Internationale Logistik

In einer Welt, in der Geschwindigkeit und Präzision den Unterschied ausmachen, sind wir stolz darauf, ein vertrauenswürdiger Partner für Unternehmen zu sein, die exzellenten Service und flexible Logistiklösungen suchen.

TIMO STIBITZ GRÜNDER & GESELLSCHAFTER



WHAT WE DO

Die TS Group ist eine globale Unternehmensgruppe mit Standbeinen in verschiedenen Branchen. Wir erkennen Potenziale und entwickeln daraus Unternehmen für die Zukunft, indem wir in junge Talente, bewährtes Know-how, gute Ideen und interessante Persönlichkeiten investieren.

**Jetzt scannen & die
TS Group kennenlernen**



www.group-ts.de

+49 (0) 6227 / 3581780

info@group-ts.de

INHALT

Grußwort	
Frank Fleschenberg & Anke Huber	3
Programmablauf	8
EAGLES Präsidenten Cup 2023	
Spielort	11
Golf und Aktivitäten	12
EAGLES Night	24
Charity	31
Tombola	
Zusatzpreise	37
Hauptpreise	38
Versteigerung	
Stille Auktion	45
Laute Auktion	51
Porträt	
Anke Huber	14
Philipp Kohlschreiber	15
Felix Neureuther	17
Olaf Ludwig	21
Henry Maske	22
Leona Lewis	26
Sasha	28
30 Jahre EAGLES Charity	56
EAGLES Präsidenten Cup 2022	
Rückblick	65
Preis für Menschlichkeit	69
Fotostrecke	70
Vorschau / Impressum	82
Sponsoren	54

Programm

DO | 02.11.2023

Individuelle Anreise | The Westin Resort | Costa Navarino

11:00 Uhr Abflug EAGLES-Sondermaschine A3-4951, Terminal 2 Flughafen München
ab 15:00 Uhr Ausgabe der Teeeschenke | Lobby
ca. 14:30 Uhr Ankunft EAGLES-Sondermaschine | Kalamata
ca. 15:30 Uhr Check-in & Welcome im Westin Resort mit Tommy Reeve Music
 Aushang der Flight-Listen

ab 18:30 Uhr Abendessen | Morias Restaurant
Dresscode: Casual

Im Anschluss besteht die Möglichkeit, sich an der 1827 Bar zu begegnen.

FR | 03.11.2023

07:30 – 10:30 Uhr Frühstück | Morias Restaurant
12:00 – 14:00 Uhr Lunch im Restaurant Souvlakerie |
 Ausgabe Vouchers vor Ort

XM Cyber EAGLES Präsidenten Cup 2023*

Golfturnier | Texas Scramble | 18 Loch | The Olympic Course
08:00 – 08:30 Uhr Abfahrtszeiten mit dem Shuttle zum Golfplatz (Fahrzeit 25 Min.)

Ausgabe Scorekarten, Carts und reservierte Leihbags
10:00 Uhr Kanonenstart | The Olympic Course

Alternativprogramm | jeweils Treffpunkt am EAGLES Desk

09:45 – 11:00 Uhr Golf-Schnupperkurs mit **Stephan Gandl** | The Dunes Course

Tennis mit **Anke Huber** und **Philipp Kohlschreiber**

10:00 – 11:30 Uhr Training
11:30 – 15:00 Uhr Turnier

„Beweg dich schlau!“ mit **Felix Neureuther**

16:00 – 17:00 Uhr Aktiv-Workshop

EAGLES Night *Dresscode: Cocktail, blau/weiß*

18:45 Uhr Einlass | The Great Hall

19:00 Uhr Dinner mit Entertainment, Siegerehrung und Auktion

Musik: **Winnie Appel**

Showact: 30 Jahre EAGLES on stage | Regie: **Claudia Jung & Winnie Appel**

Moderation: **Werner Schulze-Erdel & Jan Josef Liefers**

SA | 04.11.2023

07:30 – 10:30 Uhr Frühstück | Morias Restaurant
12:00 – 14:00 Uhr Lunch im Restaurant Souvlakerie |
 Ausgabe Vouchers vor Ort

XM Cyber EAGLES Präsidenten Cup 2023*

Golfturnier | Texas Scramble | 18 Loch | The Dunes Course
 Das Clubhaus ist fußläufig 5 Min. von der Hotelrezeption entfernt,
 alternativ Hotel-Buggy Shuttle nutzen

08:30 – 09:30 Uhr Ausgabe Scorekarten, Carts und reservierte Leihbags
10:00 Uhr Kanonenstart | The Dunes Course

Alternativprogramm | jeweils Treffpunkt am EAGLES Desk

10:00 – 14:00 Uhr Radtour mit **Olaf Ludwig**
10:00 – 14:00 Uhr Küstenwanderung
15:30 – 17:00 Uhr Box-Workshop mit **Henry Maske**

Gala

Dresscode: Black Tie

18:30 Uhr Empfang | The Great Hall

19:00 Uhr Dinner mit Entertainment, Siegerehrung, Auktion und Tombola

Musik: **Winnie Appel**

Stargäste: **Leona Lewis**

Sasha mit seiner Band

SO | 05.11.2023

07:30 – 11:00 Uhr Frühstück | Morias Restaurant
bis 12:00 Uhr Check-out

12:00 Uhr Abfahrt Shuttle Sondermaschine zum Flughafen Kalamata
15:00 Uhr Abflug EAGLES-Sondermaschine A3-4952
 von Kalamata nach München, Ankunft 16:25 Uhr

Individuelle Abreise: Shuttle Kalamata 3 h vor Abflug
 Shuttle Athen 5,5 h vor Abflug

*Änderungen im Programm behalten wir uns vor.

Insbesondere die Einteilung der Golfspieler auf die Golfplätze und Flights.

Unser Greenkeeper®

CABERO
HEAT EXCHANGER

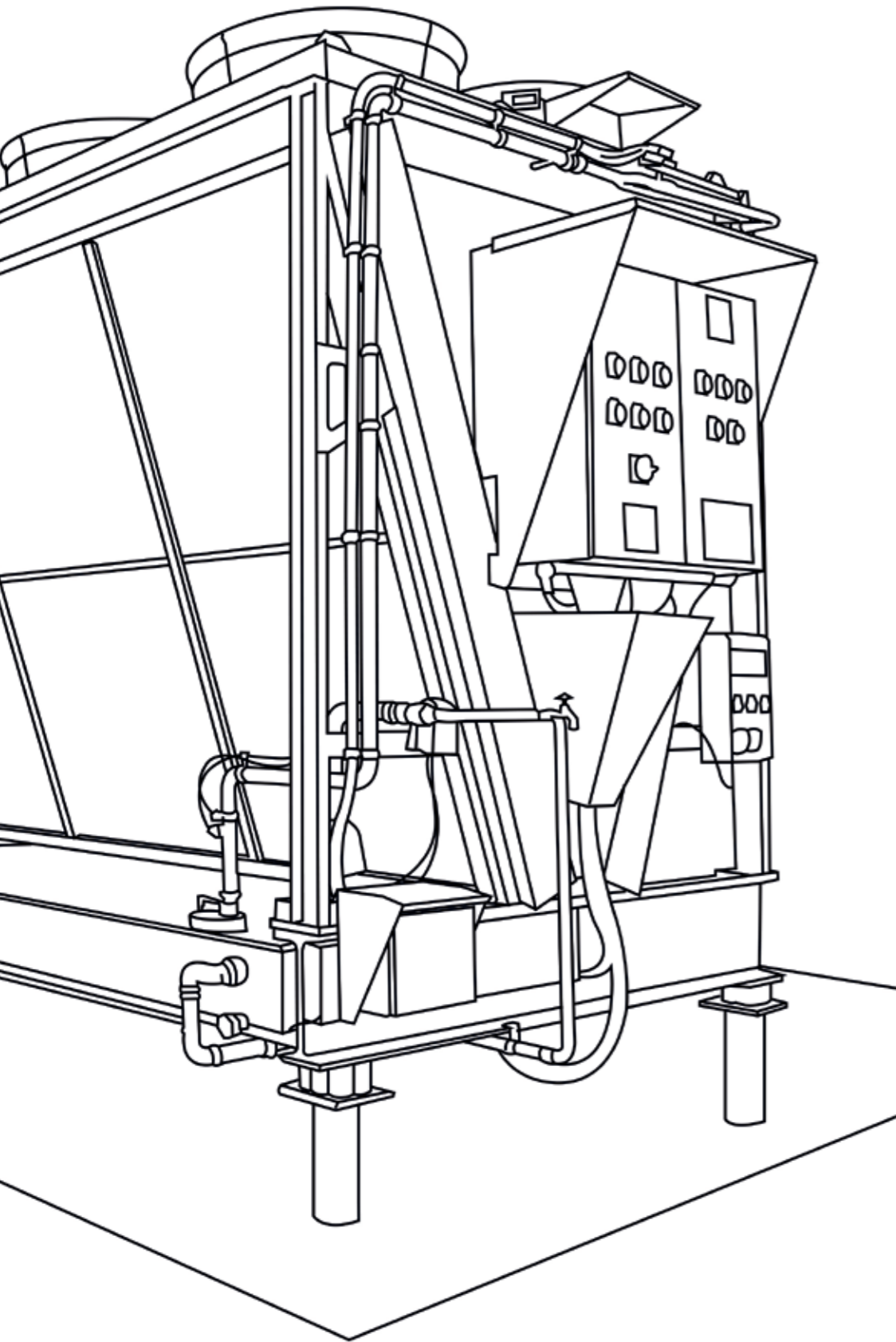

So schreibt man den grünen Gedanken ganz groß - hybride Systeme für Rückkühler und Verflüssiger von CABERO: Leistungstark, effizient, ressourcenschonend und ganz zum Schutz der Umwelt.

CABERO Wärmetauscher
GmbH & Co. KG
Jesenwanger Straße 50
82284 Grafrath
GERMANY
www.cabero.de

engineered to succeed

Willkommen IN COSTA NAVARINO

Die Geschichte von Costa Navarino ist so alt wie Griechenland selbst. Es war der weise König Nestor, legendärer Herrscher des antiken Pylos, der als Erster dem Wort Gastfreundschaft Bedeutung verlieh, indem er sich mit völlig Fremden angefreundet hat. Bis heute ist Costa Navarino ein Ort, an dem neue Freundschaften entstehen und an dem sich Glück durch Fußspuren im Sand messen lässt.



Costa Navarino ist ein nachhaltig entwickeltes Premiumreiseziel im Mittelmeerraum und liegt in der griechischen Provinz Messenien am südwestlichen Peloponnes. Die Landschaft aus Olivenhainen, grün bewaldeten Bergen, kilometerlangen Sandstränden und versteckten Buchten ist eine der atemberaubendsten und malerischsten Gegenden im Mittelmeerraum. Ziel von Costa Navarino ist es, die Provinz Messenien zu fördern und zugleich die landschaftliche Schönheit und das kulturelle Erbe zu schützen und zu erhalten. In der rund 4.500 Jahre alten Geschichte von Messenien sind zahlreiche und einzigartige Kulturstätten entstanden. Nur 10 % der insgesamt über 1.000 Hektar umfassenden Fläche werden bebaut.

Costa Navarino umfasst mehrere 5-Sterne-Hotels, luxuriöse Villen, hochmoderne Konferenzeinrichtungen, exklusive Spa- und Thalassotherapie-Zentren, Signature-Golfplätze. Als Austragungsort für das Saison-Highlight der EAGLES hat sich die Navarino-Küste mehrfach bewährt und bietet den idealen Rahmen für den XM Cyber EAGLES Präsidenten Cup 2023.



Golf

Den Kern des EAGLES Präsidenten Cups, der erstmalig 2001 ausgerichtet wurde, bildet nach wie vor das legendäre Golfturnier. Beim XM Cyber EAGLES Präsidenten Cup bieten vier atemberaubende Golfplätze den perfekten Rahmen für zwei tolle Turniertage, bei denen der Spaß am Spiel im Vordergrund steht, aber auch ehrgeizige Golfer auf ihre Kosten kommen.



The Dunes Course

„THE DUNES COURSE“

Costa Navarino beherbergt vier Signature-Golfplätze. „The Dunes Course“ ist Griechenlands erster Signature-Golfplatz. Der 18-Loch-Golfplatz (Par 71) wurde von US Masters-Champion und Ryder-Cup-Captain Bernhard Langer in Zusammenarbeit mit European Golf Design entworfen. Der Platz erstreckt sich über eine Distanz von rund 6.018 Metern vom hinteren Abschlag und misst über 5.000 Meter vom vorderen Abschlag. Die Anlage verfügt über eine Driving Range und Übungsplätze sowie das 3.500 m² große Clubhaus. Neben dem Flame Restaurant mit ausladender Terrasse und spektakulären Ausblicken über das Meer.



The Bay Course

„THE BAY COURSE“

Wie der Name schon verrät, befindet sich der Golfplatz nahe Navarino Bay und wurde von Robert Trent Jones Jr. gestaltet. Mit 5.760 Metern vom hinteren Abschlagbereich fordert der 18-Loch-Golfplatz (Par 71) strategisches Spiel und ein gut durchdachtes Stellungsspiel. Golfer genießen einen malerischen Ausblick auf das Ionische Meer. Zwei Löcher führen entlang der historischen Bucht von Navarino.



The Olympic Course

„THE OLYMPIC COURSE“

Zwei neue 18-Loch-Golfplätze, die vom zweifachen Masters-Champion und der Ryder-Cup-Legende José María Olazábal entworfen wurden, liegen oberhalb der Küste und bieten einen Panoramablick auf die umliegende Landschaft. Die Gegend „Navarino Hills“ wurde bei den World Golf Awards 2020 als „World's Best New Golf Development“ ausgezeichnet. Hier entstand der erste International Olympic Academy Golf Course der Welt. Der Platz erstreckt sich über 125 Hektar mit Blick auf die Bucht. Mit einer Länge von 6.366 Metern wurde der 18-Loch-Golfplatz (Par 72) speziell für das 5. Messina Pro-Am eröffnet, das vom 24. bis 27. November 2021 stattgefunden hat. Seit Februar 2022 ist er auch für die Öffentlichkeit zugänglich.

„THE HILLS COURSE“

Der zweite 2022 eröffnete Golfplatz von Navarino Hills „The Hills Course“ überblickt die ländliche Landschaft Messeniens mit zerklüfteten Bergen und kleinen Dörfern. Mit einer Länge von 6.280 Metern komplettiert dieser 18-Loch-Platz (Par 72) das landschaftliche Golf-Erlebnis und ist auch für erfahrene Golfer eine Herausforderung.



The Hills Course

Tennis

MIT ANKE HUBER & PHILIPP KOHLSCHREIBER

Bereits zum dritten Mal veranstaltet Anke Huber im Sinne von „EAGLES NEXT LEVEL“ ein Tennisturnier im Rahmen des Präsidenten Cups. Nachdem sie im vergangenen Jahr von Tennis-Ass Rainer Schüttler begleitet wurde, dürfen sich die Teilnehmer diesmal über Tipps und Tricks vom Tennisprofi Philipp Kohlschreiber freuen.



Die EAGLES-Präsidentin feierte bereits in jungen Jahren große Erfolge im Tennis. Ihren ersten bedeutenden Titel erreichte sie im Alter von elf Jahren. 1986 wurde sie deutsche Jugendmeisterin, den Titel konnte sie in den beiden folgenden Jahren verteidigen. Mit nur 15 Jahren gewann Huber 1990 in Schenectady/USA ihr erstes WTA-Turnier, im Jahr darauf sorgte sie mit ihrem ersten von zwei Heimsiegen in Filderstadt für Furore – wo sie im Finale keine Geringere als die legendäre Martina Navratilova bezwang und neben dem Preisgeld einen Porsche gewann. Als Tennisspielerin schaffte Anke Huber es 1996 bis auf Platz vier der Weltrangliste. Bei den Australian Open 1996 erreichte sie ihr einziges Grand-Slam-Finale, das sie jedoch gegen die Weltranglistenbeste Monica Seles verlor.

Nach mehreren Verletzungen beendete Anke Huber ihre Profikarriere im Oktober 2001. Ihre Gesamtbilanz bei 243 Turnierstarts: Sie spielte 632 Matches, von denen sie 418 gewinnen konnte. In der Tennis-Öffentlichkeit präsent blieb Anke Huber durch ihre Rolle als Sportliche Leiterin beim Porsche Grand Prix in Stuttgart. Seit 2003 ist sie engagiertes EAGLES-Mitglied und bildet seit 2014 gemeinsam mit Frank Fleschenberg die Doppelspitze des „The EAGLES Charity Club e.V.“

Philipp Kohlschreiber

Im Alter von vier Jahren begann Philipp Kohlschreiber Tennis zu spielen. In seiner Jugend gewann er mehrere deutsche Meisterschaften und wurde Europameister mit der Mannschaft. Nach seinem Schulabschluss startete er seine Karriere als Tennisprofi. Mit 21 Jahren erreichte er erstmals die Top 100 der Welt. 2007 gelang ihm der große Durchbruch mit dem Sieg bei den BMW Open in München und er schaffte es danach erstmals unter die Top 50 der Weltrangliste. Es folgten noch sieben weitere Titel auf der ATP-Tour im Einzel und Doppel. 2012 spielte er sein bestes Jahr mit Platzierung 16 bei der ATP-Tour sowie dem Erreichen des Viertelfinales in Wimbledon.

Von 2006 – 2021 stand Philipp Kohlschreiber durchgehend in den Top 100 der Welt. Er war Rekordsieger bei den BMW Open und bewies dabei die schönste Rückhand auf der Tour. Er erreichte beim Davis-Cup-Team das Halbfinale. 2022 beendete er seine Karriere nach der Wimbledon-Qualifikation.



SAG HI ZU DEINER NEUEN GESUNDEN ROUTINE

Das Mikrovitalstoffkonzentrat mit dem Du den täglichen Nährstoffbedarf von Dir und Deiner Familie gezielt optimierst.

Mit der Tagesdosis (10 ml) versorgst Du Deinen Körper mit wichtigen Vitaminen, Mineralien und sekundären Pflanzenstoffen.



hiPURE.de



„BEWEG DICH SCHLAU!“ MIT FELIX NEUREUTHER

Das Skirennen wurde Felix Neureuther durch seine Eltern quasi schon in die Wiege gelegt. Mit zwei Jahren stand er schon auf den Skiern, mit drei Jahren gewann er bereits sein erstes Rennen. In seiner Jugend wurde er siebenfacher Deutscher Jugendmeister. Sein Weltcup-Debüt hatte er 2003 und etablierte sich schnell in der Weltspitze. Das erste Mal auf dem Podest stand Felix Neureuther beim Weltcup 2006, als er Dritter in Beaver Creek wurde. In der Saison 2009/10 gewann er seine ersten Goldmedaillen: beim Slalom in Kitzbühel und beim Slalom auf dem Gudiberg. Im Lauf seiner Karriere wurde Felix Neureuther einmal Weltmeister (2005 in Bormio) und siegte 13 Mal beim Weltcup (11 x Slalom, 1 x Riesenslalom und 1 x Parallelrennen). Er gilt bis heute als einer der erfolgreichsten deutschen Skirennläufer. 2019 beendete er seine Profikarriere und startete als Sportexperte bei ARD und BR.

Als dreifacher Vater setzt sich Felix außerdem mit seinem Projekt „Beweg dich schlau!“ (BDS) in einer zunehmend digitalisierten Zeit dafür ein, Kinder in der Schule und in ihrer Freizeit zu motivieren, sich mehr und vor allem richtig und schlau zu bewegen. Das wissenschaftlich fundierte Programm nutzt spielerische Bewegungsübungen, die Kopf und Körper gleichzeitig aktivieren, und fördert die physische Gesundheit, mentale Ausgeglichenheit und kognitive Leistungsfähigkeit. Am Freitag bietet Felix im Rahmen des Präsidenten Cups einen „Beweg dich schlau!“-Workshop für alle interessierten Teilnehmer an.

www.felix-neureuther.de



bite
away®



Kratzen
gegen Stiche?
Wärme
wirkt wirklich!

Von 😡 zu 😊 mit einem Klick

Der Thermo-Stichheiler, der den Juckreiz
von Insektenstichen effektiv lindern kann.

- Medizinprodukt mit klinisch erwiesener Wirksamkeit
- Wirkt chemiefrei mit konzentrierter Wärme
- Bis zu 700 Anwendungen mit 1 Satz Batterien

bite-away.com



Auch für
Schwangere,
Kinder* &
Allergiker



*Eigenanwendung ab 12 Jahren

Erhältlich in jeder Apotheke

Wandern & Golfen

Erkunden Sie mit uns eines der wichtigsten Feuchtgebiete auf dem Balkan! Ein Bustransfer bringt Sie vom Hotel in das Dorf Petrochori. Von hier aus verläuft die Wanderung auf einem Pfad zur Hügelspitze oberhalb des Voidokilia-Strandes und bietet eine fantastische Aussicht. Später haben Sie die Möglichkeit, an diesem traumhaften Strand spazieren zu gehen, bevor Sie das Natura-2000-Schutzgebiet mit seinem bedeutenden Vogel-

schutzgebiet betreten. Die Lagune von Gialova bietet 271 der 442 in Griechenland registrierten Vogelarten Unterschlupf, von denen viele selten sind. Nach einer Stunde Wanderzeit erreichen Sie den Goldenen Strand von Divari. Im Anschluss bleibt etwas Zeit am Strand (gerne Badesachen mitnehmen), bevor es mit dem Bus zum Mittagessen ins Dorf Gialova geht.



GOLF EXPERIENCE

MIT PROFI STEPHAN GANDL

Als aktiver Spieler nahm Stephan Gndl an allen bedeutenden nationalen und an zahlreichen internationalen Turnieren teil. Zu seinen größten Erfolgen zählen der Gewinn der Nationalen PGA-Meisterschaft von Deutschland, der Sieg bei der Tourschool für Südamerika und der zweimalige Sieg bei den Vierermeisterschaften der Profis. Parallel zu seiner aktiven Karriere ließ er sich zum Diplomgolfflehrer der PGA ausbilden. Darüber hinaus zählt er zu den bekanntesten Trickgolfern in der Szene. Den meisten Golfern ist Stephan Gndl bekannt durch seine Präsenz in TV und Fachmagazinen. Als Kommentator und Experte begleitet er zahlreiche Golfberichterstattungen, als Profi-Coach prägt er seit Jahren die Golf-Tipps in den Medien. Am Freitag bietet sich die einmalige Gelegenheit, an einem Schnuppergolfkurs teilzunehmen und den Sport mit Tipps und Tricks vom Profi kennenzulernen.

www.stephangndl.com



„NUR WENN
MAN DEM
BOTEN GLAUBT,
GLAUBT MAN
AUCH DIE
BOTSCHAFT.“

Bettina Model Coaching, Workshops, Moderation und Consulting
für Soziale Organisationen, Unternehmen und Marken.



Kontaktdaten
direkt auf
Ihr Handy!



bmcommunication.de

BM Bettina Model
Social Communication
& Coaching

Radtour

MIT OLAF LUDWIG

Radsportlegende Olaf Ludwig war in den 1980er- und 1990er-Jahren einer der erfolgreichsten deutschen Radsportler. Er entdeckte bereits in seiner Kindheit sein sportliches Talent und begann seine Radsportkarriere im zarten Alter von zwölf Jahren bei der SG Dynamo Gera Mitte. Seine größten Erfolge im Amateurbereich waren zwei Gesamtsiege bei der Friedensfahrt in den Jahren 1982 und 1986 sowie der Olympiasieg 1988 im Einzelrennen. Als Profi gewann er insgesamt drei Etappen bei der Tour de France sowie einmal die Sprintwertung um das Grüne Trikot. Im Jahr 1992 wurde er Gesamt-

sieger im Rad-Weltcup. Zahlreiche Etappensiege bei nationalen und internationalen Radrennen machen ihn zu einem der erfolgreichsten deutschen Radprofis.

Am Samstag haben die Gäste die Möglichkeit, mit Olaf Ludwig auf eine Radtour zu gehen, das landschaftlich wunderschöne Messenien zu entdecken und sich beim gemeinsamen Lunch in der Taverne auszutauschen.

www.olaf-ludwig.com



Henry
Maske



Box-Workshop

MIT HENRY MASKE

Henry Maske war Boxweltmeister im Halbschwergewicht (IBF) von 1993 bis 1996, gehört zu den international erfolgreichsten und populärsten Sportlern Deutschlands. 1993 wurde er Weltmeister im Halbschwergewicht durch einen Punktsieg gegen Charles Williams. Diesen World-Champion-Titel verteidigte er in den darauffolgenden Jahren bis 1996 insgesamt zehn Mal und stellte damit einen neuen Rekord auf: Er war Sieger in 30 von insgesamt 31 Kämpfen. Nach mehr als zehnjähriger Pause vom Boxsport steht Henry Maske dann doch noch einmal im Ring, um eine offene Rechnung zu begleichen. Im März 2007 besiegt er den amtierenden WBA-Weltmeister im Cruisergewicht Virgil Hill, der ihm zehn Jahre zuvor die einzige Niederlage seiner Profikarriere bescherte, in einem grandiosen Comeback-Fight vor 12.500 Zuschauern in der ausverkauften Münchener Olympiahalle klar nach Punkten und beendet damit endgültig seine sportliche Laufbahn. Henry Maskes unverwechselbarer Kampfstil und seine Persönlichkeit machten ihn zu einer der Leitfiguren des wiedervereinigten Deutschlands und den Boxsport über viele Jahre zum deutschen Top-Ereignis. Bis zu 18 Millionen TV-Zuschauer verfolgten seine Kämpfe vor den Bildschirmen.

Am Samstag bietet der XM Cyber EAGLES Präsidenten Cup die einzigartige Gelegenheit, in die Welt des Boxsports einzutauchen und die Grundlagen des Boxsports vom „Gentleman“, wie Henry Maske respektvoll von der Öffentlichkeit genannt wird, zu erlernen.

www.henry-maske.de

Die Henry Maske Stiftung „A Place for Kids“ wurde 1999 zunächst als gemeinnütziger Verein gegründet. Henry Maske, der mit sieben Jahren zum Boxsport kam, wurde durch ein Umfeld von engen Bezugspersonen geprägt, das ihn von Kindheit an in besonderer Weise unterstützte und ihm den nötigen Halt für seine Karriere, aber auch seine persönliche Entwicklung ermöglichte. Er betrachtete es immer als das größte Glück seiner Karriere, durch den Boxsport nicht nur früh das Gefundene zu haben, was ihn begeisterte, sondern auch die Menschen, die ihm halfen, seine Ziele zu verwirklichen. Seine Stiftung „A Place for Kids“ hat es sich deshalb zur Aufgabe gemacht, denen zu helfen, die dieses Glück nicht haben. Die Henry Maske Stiftung unterstützt sozial benachteiligte Kinder und Jugendliche in Deutschland und möchte ihnen in schwierigem Lebensumfeld zu sinnvollen Perspektiven verhelfen. Seit Gründung hat die Henry Maske Stiftung rund 130 Betreuungsangebote, Sport- und Freizeitprojekte sowie Aus- und Weiterbildungsmaßnahmen finanziell unterstützt. Darunter z.B. den Bau einer Lernwerkstatt für benachteiligte und vom Schulbetrieb ausgeschlossene Jugendliche im brandenburgischen Gerswalde oder den Neubau eines Jugendzentrums im sozialen Brennpunkt Köln-Dünnwald.

www.henry-maske-stiftung.de

a place 
HENRY MASKE
STIFTUNG for kids



30 JAHRE EAGLES – 30 JAHRE MUSIKALISCHE HIGHLIGHTS

Von Anastacia bis Vicky Leandros, bei den EAGLES Präsidenten Cups sind zahlreiche Superstars live aufgetreten. Nach 30 Jahren der perfekte Zeitpunkt, all diese musikalischen Highlights einmal Revue passieren zu lassen. Gehen Sie mit einigen unserer Mitglieder auf eine musikalische Zeitreise.

WERNER SCHULZE-ERDEL

Schauspieler, TV-Produzent, Moderator – kurzum Tausendsassa. Er zählt zu den bekanntesten Showmastern Deutschlands. Von 1972 bis 1975 absolvierte Werner Schulze-Erdel die Schauspielschule Bochum. Es folgten Engagements am Bochumer Schauspielhaus, an den Münchner Kammerspielen und am Residenztheater in München. Ende der Achtziger startete Werner Schulze-Erdel als Moderator der Spielshow „Ruck Zuck“ auf Tele 5 durch und moderierte 1.032 Folgen der Kultshow. Von 1992 bis 2003 moderierte er die tägliche RTL-Gameshow „Familien-Duell“ und stellte dadurch einen Rekord mit 5.555 moderierten TV-Sendungen auf. Außerdem wirkte er in mehr als 50 Fernsehfilmen und -serien mit und war darüber hinaus Stadionsprecher beim TSV 1860 München. Gemeinsam mit Jan Josef Liefers führt er durch den Freitagabend des diesjährigen EAGLES Präsidenten Cups. Ebenfalls gemeinsam mit Jan Josef Liefers veranstaltet er seit elf Jahren den Münsteraner EAGLES Krimi-Cup zugunsten der NCL-Stiftung, die sich für die Erforschung der derzeit noch unheilbaren Kinderdemenz einsetzt.



CLAUDIA JUNG

Sie zählt wohl zu den bekanntesten Sängerinnen am deutschen Schlagerhimmel. Ihre musikalische Leistung wurde bisher mit zahlreichen Auszeichnungen gewürdigt, darunter zwei Echo-Preise und fünf Goldene Stimmgabeln. In ihrer umfangreichen Diskografie finden sich mittlerweile mehr als 30 verschiedene Alben. Neben der Musik engagiert sich die großherzige Powerfrau politisch und sozial. Seit 2014 ist sie ehrenamtlich im Vorstand der EAGLES tätig. Außerdem ist sie Schirmherrin des Paulihofs, einer Jugendschutzeinrichtung mit tiergestützter Therapie für traumatisierte Kinder und Jugendliche.



WINNIE APPEL

Wer den EAGLES Präsidenten Cup kennt, kennt auch Winnie Appel. Seine Devise: „Musiker geben ein Konzert. Entertainer feiern mit den Gästen eine Party.“ Der Herzblutmusiker und Stimmungsmacher begann klassisch mit dem Flohwalzer auf dem Klavier und startete dann mit erweitertem Repertoire auf Hochzeiten und Partys durch. Während seiner Polizeiausbildung blieb er seiner Passion, der Musik, treu und entschied sich nach elf Jahren im Dienst dazu, hauptberuflich Musiker zu werden. Er spielt und begeistert in verschiedenen Formationen. Seine Band, die „Winnie Live Band XXL“, umfasst bis zu zwölf Musiker und Sänger. Zu Hause ist er auf Mallorca und in Dubai.



CHRISTIAN K. SCHAEFFER

In der deutschen Schauspiel-landschaft ist er vor allem bekannt für seine Rolle als charmanter und schlitzohriger Wirt Jo Caspar in der beliebten und Europas meistgesehener ZDF-Fernsehserie „Die Rosenheim-Cops“, in der er seit 2006 zum Hauptcast gehört. Christian hat allerdings auch in vielen anderen Fernsehfilmen und -serien mitgewirkt, wie zum Beispiel „Der Alte“, „SOKO München“, „Inga Lindström“ und u.a. auch in dem internationalen Kinofilm „Jump“ an der Seite von Patrick Swayze. Doch auch als Musiker ist er erfolgreich, seine Leidenschaft gehört dem Swing. Demnächst kommt sein zweites Studioalbum auf den Markt und im Dezember ist er in Deutschland und Österreich mit seiner Bigband und seiner Show „Swing’n’ Christmas“ auf Tournee.



MARIANNE & MICHAEL

Das Moderatoren- und Gesangsduo ist aus der deutschen Volksmusik nicht wegzudenken. Marianne und Michael sind seit über 50 Jahren ein Paar und haben im Laufe ihrer Karriere mehr als zehn Millionen Alben verkauft. Ihr gemeinsames Lebenswerk zieren zahlreiche Auszeichnungen, darunter zum Beispiel der „Bambi“, der „Goldene Löwe“ von RTL, die „Goldene Stimmgabel“, die „Krone der Volksmusik“ (3 x) und die „Goldene Henne“, zudem die Ehrenbürgerschaften von Köf-lach und Maria Lankowitz, der „Goldene Verdienstorden der Republik Österreich“ und der Ehrenpreis des Deutschen Musikpreises. Mit ihrem Verein „Marianne & Michael Frohes Herz e.V.“ unterstützen sie zahlreiche Hilfsprojekte.



DR. RAINER BACH

Dr. Rainer Bach ist Country-Sänger und Pedal-Steel-Gitarrist und war 1973 Mitbegründer der legendären Gruppe „Truck Stop“, für die er mehrere Hits komponierte. Darunter: „Ich möcht’ so gern Dave Dudley hör’n“, „Der wilde, wilde Westen“, „Arizona-Arizona“ u.a. 1983 verließ er die Gruppe und praktizierte bis 2012 als Zahnarzt in eigener Praxis in Maschen. Außerdem veröffentlichte er später zwei Soloalben mit deutscher Countrymusik. 2019 überraschte er seine Fans mit der Teilnahme bei „The Voice Senior“ auf Sat. 1, wo er erst im Halbfinale aus-schied.

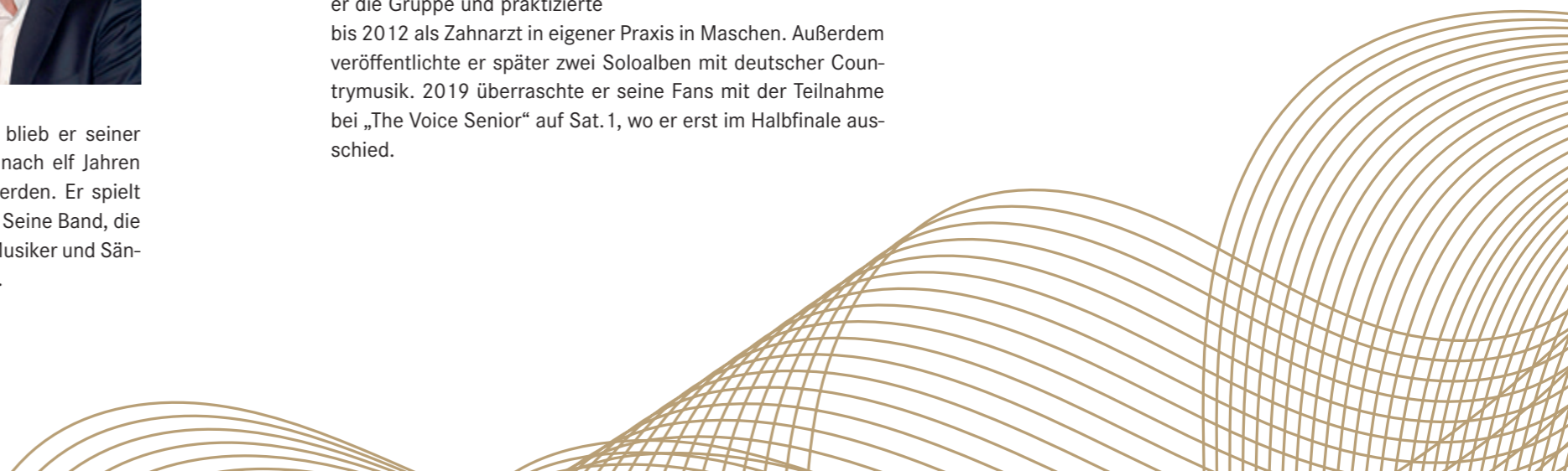

LEONA LEWIS

Die britische Gesangssensation Leona Lewis hat weltweit über 35 Millionen Platten verkauft. Die Sängerin und Songwriterin, die auch Schauspielerin und Philanthropin ist, erreichte mit ihrer Hitsingle „Bleeding Love“ in über 35 Ländern Platz 1. Lewis ist ein stimmgewaltiges Kraftpaket, das für seinen Stimmumfang und seine Fähigkeiten bekannt ist. Sie wurde dreifach GRAMMY Award nominiert, siebenmal für den BRIT Award, für die MTV VMA und den World Music Award, und sie wurde für die MTV EMAs und die Billboard Music Awards nominiert.

Das erste Album von Leona Lewis „Spirit“ wurde zum meistverkauften Debütalbum einer Frau in Großbritannien aller Zeiten gekürt! Leona war die erste britische Solokünstlerin, die mit ihrem Debütalbum die Spitze der US Billboard 200 Albumcharts seit mehr als 20 Jahren erreichte.

Neben ihrer beeindruckenden Musikkarriere ist Leona Lewis auch eine leidenschaftliche Menschen- und Tierschützerin, die mit Organisationen wie The Prince's Trust, RED, MTV Staying Alive, Teenage Cancer Trust, Sports Relief, WWF, Humane Society, World Animal Protection und Hopefield Animal Sanctuary zusammenarbeitet.

2016 wurde Leona für einen CMT Award nominiert und mit dem Music Pioneer Award auf dem United Nations Women's Entrepreneurship Day ausgezeichnet. Sie gab ihr Broadway-Debüt in Andrew Lloyd Webbers „Cats“ in der hoch angesehenen Rolle der Grizabella und sang den weltberühmten Song „Memory“.

2018 tat sich Leona mit Calum Scott für „You Are the Reason“ zusammen. Der Song wurde in den USA mit über 460 Millionen Videoaufrufen und 550 Millionen Streams mit Gold zertifiziert.

Leonas erste reguläre Rolle in einer Fernsehserie kam 2019 mit SONY Crackle in der von 50 Cent produzierten Serie „The Oath“, die in Puerto Rico gedreht wurde.

Im selben Jahr kam Leona wieder mit Superstar-Songwriter/Produzent Ryan Tedder zusammen und erreichte mit „Solo Quiero (Somebody to Love)“ featuring Juan Magán und Cali y El Dandee Platz 1 der US Latin Pop und Latin Digital Song Sales Charts. Leona wurde kürzlich zur Schirmherrin des Hackney Empire ernannt und veröffentlichte im November letzten Jahres „Christmas, With Love Always“, eine spezielle Neuauflage ihres erfolgreichen Weihnachtsalbums „Christmas, With Love“ von 2013.

2021 war Leona Jurymitglied beim globalen Gesangswettbewerb der Macher von RuPaul's Drag Race (World of Wonder) – „Queen of the Universe“ – neben Vanessa Williams, Michelle Visage und Trixie Mattel.

2022 komponierte Leona den Soundtrack für den bewegenden Dokumentarfilm „Hidden Letters“, der auf dem Tribeca Film Festival seine Premiere feierte und auf der Shortlist für eine Oscar-Nominierung steht. Außerdem arbeitete sie mit Alexis Ffrench an der klassischen Crossover-Single „One Look“ – das atemberaubende Video wurde in den ersten Tagen nach seiner Veröffentlichung bereits 1 Million Mal angesehen. Derzeit ist Leona wieder im Studio und arbeitet an neuer Musik.

www.leonalewismusic.com
#leonalewis



Leona
Lewis



SASHA

Ob als einfühlsamer Pop-Sänger oder als mitreißender Retro-Rock 'n' Roller mit seinem Alter Ego Dick Brave & The Backbeats: Sasha ist ein echter Ausnahmekünstler, den man in Europa schon lange nicht mehr näher vorstellen muss. Mit unzähligen Superhits wie „If You Believe“, „I Feel Lonely“, „We Can Leave the World“ oder „Rooftop“ hat er sich seit mehr als zwei Dekaden längst als Teil von Deutschlands unveränderlicher Pop-DNA verewigt und begeistert ein riesiges Publikum weit über deutsche Grenzen hinaus.

Anlässlich seines 50. Geburtstages hat sich der vielfach mit Gold und Platin ausgezeichnete, sympathische Sänger und Entertainer etwas ganz Besonderes überlegt: Auf seinem Jubiläumsalbum „This Is My Time. This Is My Life“ blickt Sasha auf sein aufregendes Leben und seine größten musikalischen Meilensteine zurück. Neben glamourösen Neuinterpretationen eigener Hits im glitzernden Las Vegas Revue-Soundgewand enthält die Songsammlung außerdem brandneue Stücke sowie ausgewählte Coverversionen in elegant-lässiger Crooner-Manier.

Neben der Studioversion erscheint eine limitierte Deluxe Edition mit einem kompletten Sasha-Livekonzert inkl. unzähliger Storys aus seinem Leben als auch eine limitierte Pop-up-Vinyl. Das Album ist das perfekte Begleitprodukt zu seiner spektakulären, gleichnamigen Revue-Show „This Is My Time! – Die Show“. Die Tour startet am 1. Dezember in Siegen und findet am 17.12. den krönenden Abschluss in Hannover.

www.sasha.de
#sasha.music



Am 28. Juli 2023 erschien das erste Kinderbuch von Sasha und Julia Röntgen „Toto und der Mann im Mond“. In zehn wundervollen Geschichten beantwortet das Autorenpaar viele Fragen, die Kinder vor dem Einschlafen haben, und beweist damit seine Liebe und sein Talent zum Geschichtenerzählen. Jede Nacht träumt Toto vom Mond und das Beste ist: Mit seiner Rakete kann er sogar direkt dorthin fliegen!

Umgeben vom Weltraum gilt es Abenteuer zu bestehen und witzige Momente zu erleben. Zum Beispiel, dass sein Kuscheltier Luna dort zu einem echten Mondschein wird. Toto und seine Freundin Mimi haben jede Menge Spaß mit ihren Freunden auf dem Mond. Der Mann im Mond und seine Partnerin Belatrix haben magische Fähigkeiten und können mit Hilfe eines Fernrohrs Mimi und Toto in eine andere Zeit oder an einen anderen Ort beamten. Immer dabei ist das gut gelaunte und hilfsbereite Glühwürmchen Glow.

Parallel zu seinem ersten Kinderbuch erscheint auch Sashas erstes Kinderliederalbum.

www.totounddermannimmond.de
#totounddermannimmond





Charity

IM RAHMEN DES XM CYBER EAGLES PRÄSIDENTEN CUPS 2023 – EIN AUSZUG

Der EAGLES Charity Club e.V. hat es sich zur Aufgabe gemacht, dort zu helfen, wo Hilfe dringend benötigt wird. Durch die eingenommenen Spenden können auch in diesem Jahr wieder viele großartige zukunftsorientierte sowie soziale Herzensprojekte gefördert werden. Hier ein kleiner Auszug der begünstigten Projekte im Rahmen des XM Cyber EAGLES Präsidenten Cups 2023.



FRANZ BECKENBAUER-STIFTUNG

Franz Beckenbauer gründete 1982 die Stiftung, nachdem er sich aus dem aktiven Fußballsport verabschiedet hatte. Die Franz Beckenbauer-Stiftung setzt sich für Menschen mit körperlicher und geistiger Behinderung ein und unterstützt Personen finanziell und beratend, die krank oder unverschuldet in Not geraten sind. Der Schwerpunkt der Stiftung liegt in der Einzelfallhilfe. Dafür steht sie beratend zur Seite und arbeitet schnell und unbürokratisch.

www.franz-beckenbauer-stiftung.de



FCR ANDREA & FALK CHARITY FOUNDATION, SCHULPROJEKT SOUTH AFRICA

Mit dem Bau der FCR EAGLES International School South Africa in der Barefoot Addo Elephant Lodge in Südafrika soll den Kindern dort die Chance auf Bildung geschenkt und damit auch die Möglichkeit gegeben werden, ihre Zukunft selbst zu gestalten. Die Stiftung stellt zudem wichtiges Equipment, wie Tische, Stühle, Tafeln, Bücher, Hefte und Lehrmaterial zur Verfügung. Außerdem hat sich die FCR Andrea & Falk Charity Foundation dazu verpflichtet, den laufenden Betrieb der Schule zu gewährleisten.

www.andrea-und-falk.com/schulprojekt-south-africa





LOYOLA CENTRE FOR ECOLOGY & JUSTICE

Das 2019 vom Provinzial der Gesellschaft Jesu (Jesuiten) gegründete Loyola Centre for Ecology & Justice mit Sitz in der Stadt Trincomalee in Sri Lanka entwickelt verschiedene Programme und Projekte, um die Auswirkungen der Umweltkrise im Distrikt Trincomalee zu bekämpfen. Durch die Umweltkrise werden Familien mit niedrigem Einkommen immer ärmer und sind dadurch zunehmend stärker von den physischen, psychologischen und sozialen Auswirkungen der Umweltverschmutzung und der Umweltzerstörung betroffen.

Die Einrichtung liegt im Herzen einer Region, die von traumatischen Ereignissen wie dem Krieg zwischen den Liberation Tigers of Tamil Eelam (LTTE) und den Streitkräften der Regierung Sri Lankas, der Vertreibung der Bevölkerung, dem wirtschaftlichen Niedergang, dem verheerenden Tsunami von 2004 und den Auswirkungen von COVID-19 betroffen ist. Das Loyola Centre for Ecology & Justice hat sich dafür entschieden, gemeinsam mit einkommensschwachen Familien zusammenzuarbeiten, um lebensverändernde Projekte zu initiieren. Bis 2025 fokussiert sich das Loyola Centre for Ecology & Justice auf die Verringerung des Plastikverbrauchs, die Reduzierung von Giftmüll und die Förderung von abfallfreien Zonen, wodurch die Gesundheit von Familien mit geringem Einkommen gestärkt werden soll. Durch gezieltes Coaching sollen die Familien bei der Suche nach kreativen Alternativlösungen unterstützt werden. Dabei folgt das Loyola Centre for Ecology & Justice dem Leitgedanken, dass eine echte Lösung der Umweltkrise die Beteiligung derjenigen erfordert, die von der Gesellschaft normalerweise vernachlässigt werden.

Die Programme erfordern dabei ein Startkapital und sollten nach zwei Jahren nachhaltig laufen. Sollten diese Projekte erfolgreich sein, wird das Loyola Centre for Ecology & Justice sein Know-how nutzen, um ähnliche Projekte in anderen Bezirken Sri Lankas und auch in anderen Teilen Asiens zu entwickeln.

www.lcej.org



YESWECAN!CER

yeswecan!cer ist Deutschlands größte digitale Selbsthilfegruppe, die den Austausch von Patienten untereinander und mit Experten aus Medizin und Forschung ermöglicht. yeswecan!cer ist eine von Betroffenen gegründete gemeinnützige Stiftung und eine Plattform für einen angst- und tabufreien Umgang mit Krebs, einer Krankheit, an der in Deutschland jeder Zweite im Laufe seines Lebens erkrankt. Die YES!APP hilft Krebspatienten und ihren Angehörigen, sich jederzeit und überall unkompliziert mit anderen Betroffenen auszutauschen. Sie ermöglicht den sicheren Dialog, Informations- und Erfahrungsaustausch und will damit Hilfe zur Selbsthilfe leisten. Außerdem bietet die YES!APP direkten Draht zu Fachärzten und Krebsexperten aus dem großen yeswecan!cer-Netzwerk.

www.yeswecan-cer.org



FREUNDENKREIS DIE ARCHE HAMBURG E.V.

Jedes fünfte Kind ist in Hamburg von Armut betroffen und erfährt nicht die Zuwendung und Förderung, die Kinder für einen mutigen Start in ein selbstbestimmtes Leben brauchen. Hier hilft die ARCHE. Sie bietet bedürftigen Kindern und Jugendlichen eine verlässliche Anlaufstelle. In der ARCHE bekommen sie kostenlose Mahlzeiten, Hausaufgaben- und Nachhilfe, können Sport treiben und an Ferienreisen teilnehmen. Hierbei unterstützt der Freundeskreis Die ARCHE Hamburg e.V. sowohl finanziell als auch mit Rat und Tat. Bis heute finanzieren sich die ARCHE und der Freundeskreis nahezu ausschließlich über Spenden und sind deshalb dringend auf Hilfe von außen angewiesen. Mehr erfahren Sie unter

www.freundeskreis-arche-hh.de

PRO AETA E.V.

Pro Aeta e.V. ist ein gemeinnütziger Verein zur Unterstützung des indigenen Volkes der Aeta, den Ureinwohnern der Philippinen. Seit 2014 unterstützt der Verein den Stamm der Aeta-Ureinwohner und damit die mit Abstand „ärmste indigene Minderheit“ auf den Philippinen.

Neben der Realisierung nachhaltiger Projekte liegt der Schwerpunkt auf der Versorgung mit sauberem Trinkwasser und einer vollen Bezahlung der Lehrkräfte an fünf Vorschulen. Diese Vorschulen sind unerlässlich für eine spätere Grundschulausbildung – denn „Bildung ist der sicherste Weg zur Eigenständigkeit“.

www.pro-aeta.de



PAULIHOF

Der Paulihof ist eine stationäre heilpädagogisch-therapeutische Wohngruppe für traumatisierte Kinder und Jugendliche. Mit Hilfe der tierischen Therapeuten reagiert die Einrichtung auf die Notwendigkeit, Kindern und Jugendlichen, die ihren Halt, ihr Vertrauen und ihre Sicherheit verloren haben, wieder Boden und Erdung und Schutz zu geben. Mit Hilfe der Tiere können die jungen Menschen wieder Vertrauen fassen, sich auf Beziehungen einlassen und im ganzheitlichen Sinne, an Körper – Geist – und Seele, heil werden.

www.paulihof.eu



Felix
Neureuther
Stiftung

FELIX-NEUREUTHER-STIFTUNG

Die Felix-Neureuther-Stiftung wurde im Januar 2020 mit dem Ziel der Förderung der Bewegung und der Gesundheit, vor allem bei Kindern und Jugendlichen, aber auch bei Erwachsenen, gegründet. Außerdem spielt die Vermittlung von Werten und Bewusstsein für Menschlichkeit, Nachhaltigkeit, Natur und Familie eine große Rolle.

www.felix-neureuther-stiftung.de



ALSTERKINDER E.V.

Die Alsterkinder e.V. ist ein Verein, der aus einer Elterninitiative 1992 entstanden ist. Der kleine private, aber staatlich anerkannte Kindergarten kümmert sich um ca. 20 Kindergarten- und zehn Krippenkinder. Das Team der Alsterkinder setzt sich engagiert und kreativ dafür ein, dass die Kinder dabei gefördert werden, eigene Lösungen zu finden. Dieser Weg führt über das Spiel – denn nur so können Kinder sich selbst, andere und ihre Umwelt entdecken. Wie die neusten Erkenntnisse der Gehirnforschung belegen, lernen Kinder am besten im Selbstversuch und von anderen Kindern, in einer anregungsreichen Umgebung und einem liebevollen und sicheren Umfeld, in dem jeder in seinem Tempo, ohne Angst und Druck von außen, über sich selber hinauswachsen kann.

www.alsterkinder.de



P3 Klinik

Private Akutklinik für Psychiatrie,
Psychotherapie und Psychosomatik

Professor Dr. med. Markus Backmund



Die Seele braucht eine gute Atmosphäre

Am Starnberger See finden Sie in angenehmer, diskreter Atmosphäre einen geschützten Rückzugsort nahe der Natur.

In der P3 Klinik bieten wir Ihnen beste medizinische, psychotherapeutische und psychopharmakologische Versorgung.

Mit unserem ganzheitlichen Therapieansatz kümmern wir uns um Körper, Geist und Seele.

Depression/Burnout/Angst- und Zwangserkrankung/Emotionale Krise/
Sucht- und Abhängigkeitserkrankung/Trauma und Traumafolgestörung/
Komplexe posttraumatische Belastungsstörung/Esstörung/Psychose/
Somatisierungs- und Persönlichkeitsstörung u.a.

Unser Angebot richtet sich ausdrücklich auch an Leistungs- und Verantwortungsträger*innen, Sportler*innen, Prominente und alle, die schnell und diskret Hilfe benötigen.

Kontaktieren Sie uns:
Telefon 08158-9042 15-0
E-Mail kontakt@p3.clinic



Mehr erfahren Sie unter: www.p3.clinic oder

Das Team der P3 Klinik in Tutzing am Starnberger See.



AIGNER

GLÜCKS SACHE

Die EAGLES veranstalten eine Tombola für die gute Sache! Mit etwas Glück können Sie einen von fünf Hauptpreisen oder einen von vielen weiteren attraktiven Preisen in unserer Tombola gewinnen.



Drei Übernachtungen inkl. Frühstück im Doppelzimmer für 2 Personen in einem arcona Hotels & Resorts nach Wahl (außer Sellin)

Tombola



Übernachtung im Deluxe-Zimmer mit Frühstück und Spa im Kempinski Vier Jahreszeiten München

Pflegeserien von Skincare Dr. Fitz



Exklusive Schmucksets von Rauschmayer aus 925/- Sterling Silber



Baobab-Duftkerzen aus der À Saint-Tropez-Kollektion



Ehrenkarten für den Europa-Park

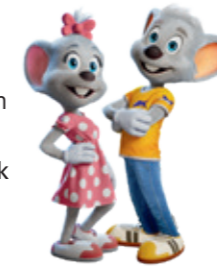

Vitaminkick von hiPURE



Hochwertige Kosmetik von W&O MEDICAL ESTHETICS



Elektronische Geräte von MEDION

Gutscheine für Prickelndes von Dr. Höhl's



Luxushandtaschen von AIGNER



Zwei Übernachtungen in einem Doppelzimmer inkl. Frühstück und Abendessen im Victor's Residenz-Hotel Teistungenburg

- Fünftägiger Aufenthalt in einer Gartenvilla im Victor's Portugal Malveira-Guincho an der portugiesischen Costa do Sol
- Zwei Übernachtungen in einem Doppelzimmer inkl. Frühstück im Victor's Residenz-Hotel Berlin am Friedrichshain
- Zwei Übernachtungen inklusive Krallerhof Kulinarik, Wellness & Spa im Krallerhof
- Hochwertiges Golfbag von Porsche
- 1827 Wein aus Costa Navarino
- Maßgeschneiderte Hemden von Cove

- Gutscheine von MAC Jeans
- Schläger von JuCad
- Greenfee-Gutscheine
- Kosmetik von Reviderm, AVON und Pixi
- Serranoschinken und Grillkoffer von Tönnies
- Bürostühle von Goss Büromöbel
- Gutscheine von Kosmed
- Personal Training bei Pilatesbee
- u.v.m.



GRIECHENLAND

COSTA NAVARINO

THE ROMANOS, A LUXURY COLLECTION RESORT, COSTA NAVARINO, MESSENIEN, GRIECHENLAND

7 Nächte in einem Deluxe Garden View-Zimmer für 2 Personen, inklusive Frühstück und 4 Runden Golf/Person

Das Romanos Resort lockt mit einer privilegierten Lage im Gebiet der Navarino Dunes. Fest etabliert als eins der Top-Resorts in Griechenland, garantiert das Romanos Resort einen unvergesslichen Urlaub in einer bezaubernden Umgebung mit ungehindertem Blick auf das Ionische Meer. Das Resort wurde 2022 mit dem Condé Nast Traveller's Readers' Choice Award in der Kategorie „Die besten Resorts der Welt“ als führendes Resort in Griechenland ausgezeichnet. Die preisgekrönte Architektur greift die regionalen und außergewöhnlichen Besonderheiten der Region Messenien auf. Prachtvolle Arkaden verschmelzen mit elegantem, modernem Design, das durch den uneingeschränkten Blick auf die Küste und die wunderschöne Golflandschaft ergänzt wird. Das Romanos Resort verfügt über 321 einzigartige Zimmer. Die Unterkünfte brillieren mit zeitloser Eleganz und einer verführerischen Aussicht auf Meer, Golfplatz oder Garten. Einige Gästezimmer werden durch einen

privaten Infinity-Pool ergänzt, dem der wunderschöne ionische Sonnenuntergang zu Füßen liegt. Die himmlischen Ionian Exclusive Suites und Strandvillen punkten zudem mit einem vorausschauenden Butler-Service und ausgewählten Annehmlichkeiten. Kulinariker kommen in den erstklassigen Restaurants dank der sorgsam konzipierten Speisenauswahl der Küchenchefs auf ihre Kosten. Dieses außergewöhnliche 5-Sterne-Resort verfügt über ein hervorragendes Angebot an kulturellen, Freizeit- und Sportaktivitäten, wie Golf auf zwei der besten Golfplätze Europas sowie eine abwechslungsreiche Auswahl an preisgekrönten Luxus-Spa-Behandlungen im Anazoe Spa, die von antiken Gesundheits- und Schönheitspraktiken inspiriert wurden.

www.costanavarino.com/de/romanos-resort



THE ROMANOS
RESORT



COSTA NAVARINO

W COSTA NAVARINO, COSTA NAVARINO, MESSENIEN, GRIECHENLAND

7 Nächte für 2 Personen in einem Fabulous Bay Room mit Frühstück

W Costa Navarino ist das erste W, das in Griechenland eröffnet wurde. Nur wenige Schritte vom langen, weißen Sandstrand entfernt, schöpft das neue Resort für sein Design Inspiration aus den traditionellen Wohnvierteln und verwendet lokale, natürliche Materialien, wie Stein, Holz und Schilf. W Costa Navarino besitzt 246 stilvolle Zimmer, 2-Zimmer-Suiten und 3-Zimmer-Villen mit privaten Infinity-Pools, die in der Bucht von Navarino gestuft angeordnet sind und einen herrlichen Blick auf das Ionische Meer bieten. Der „Destination Beach Club“ ist ein Highlight des Resorts und lädt die Gäste ein, den langen Sandstrand zu genießen. Das neue Hotel besitzt zudem eine Sunset-Bar, einen kulinarischen Markt, ein Wassersportzentrum, ein Boutique-Spa und ein Fitnessstudio mit einem 25 m langen Pool. Die Gäste haben die Möglichkeit, Aktivitäten und kulinarische Erlebnisse in den benachbarten Anlagen von Costa Navarino wahrzunehmen, einschließlich der neuen Navarino Agora, einem offenen Marktplatz mit Geschäften, Streetfood, Freiluftkino und aufregenden Unterhaltungsangeboten rund um die Uhr.

www.costanavarino.com/de/w-costa-navarino-2



golf.
extra

W
COSTA NAVARINO

KREUZFAHRT

LISSABON - DUBLIN

LISSABON, PORTUGAL ▷ LEIXÕES, PORTO, PORTUGAL ▷ VIGO, SPANIEN ▷ LE PALAIS, BELLE-ÎLE-EN-MER, FRANKREICH ▷ DOUARNENEZ, FRANKREICH ▷ FOWEY, ENGLAND ▷ ST MARY'S, SCILLY-INSELN ▷ FISHGUARD, WALES ▷ DOUGLAS, ISLE OF MAN ▷ DUBLIN, IRELAND

Heritage & Traditions of Western Europe / Kreuzfahrt von Lissabon nach Dublin für 2 Personen
28. Mai 2024 – 7. Juni 2024 | all-inklusive

Eine faszinierende Mischung aus Landschaften, Kulturen, Geschichte, Architektur und Küche. 11 Tage an Bord der Scenic Eclipse.

Tag 1 | Di, 28. Mai | Lissabon, Portugal

Willkommen in Lissabon mit seinen gepflasterten Gassen, alten Ruinen und weißen Kathedralen. Gehen Sie an Bord der Scenic Eclipse und stoßen Sie mit Ihrem Kapitän und Ihren neuen Freunden auf den Beginn Ihrer Entdeckungsreise durch Westeuropa an.

Tag 2 | Mi, 29. Mai | Leixões (Porto)

Entdecken Sie die einzigartigen historischen Schätze von Porto. Die an der Douro-Mündung gelegene Metropole ist nach einem der bekanntesten portugiesischen Exportgüter, dem Portwein, benannt. Sie ist als Handelszentrum des nördlichen Portugals bekannt und eine Stadt mit barocker Pracht. Erkunden Sie diese farbenfrohe Stadt mit ihren mit portugiesischen Fliesen verzierten Häusern, gotischen Kathedralen, Fado-Restaurants und fantastischem Essen. Schlendern Sie durch die verwinkelten Gassen, sehen Sie sich die Straßenkunst an, grüßen Sie die freundlichen Einheimischen, hören Sie die klapprige Straßenbahn und spüren Sie die Brise des Atlantiks. Freie Wahl: Erkunden Sie die Geschichte dieser bezaubernden Stadt und besuchen Sie einen traditionellen Portweinkeller oder entdecken Sie das Erbe der Stadt und betreten Sie den beeindruckenden Palácio da Bolsa. Erkunden Sie das historische Guimarães und besuchen Sie den Herzogspalast oder erkunden Sie die Küstenstadt Aveiro. Alternativ können Sie auch eine Wanderung unternehmen.

Tag 3 | Do, 30. Mai | Vigo, Spanien

Segeln Sie nach Vigo, das in der Region Galicien nahe der nordportugiesischen Grenze liegt. Die aus dem Mittelalter stammende Stadt verfügt über keltische Ruinen, Strände und eine Kathedrale, die für Millionen von Christen auf der ganzen Welt ein heiliger Wallfahrtsort ist. Freie Wahl: Erkunden Sie die Schönheit Südgaliens bei einer Stadtrundfahrt, lernen Sie die Geschichte Santiagos kennen, besuchen Sie die Gärten des Quiñones de León-Palastes oder probieren Sie den

lokalen Albariño-Wein. Entdeckungstour: Genießen Sie das Paddeln auf dem ruhigen Wasser und bewundern Sie die unglaublichen Landschaften.

Tag 4 | Fr, 31. Mai | Auf See

Machen Sie sich mit dem außergewöhnlichen Angebot an Bord Ihrer luxuriösen Discovery Yacht vertraut: Wählen Sie einen Kurs in einem der Fitnessräume oder entspannen Sie sich in einer der Therapielounges im Spa Sanctuary, verführen Sie Ihren Gaumen in einem der außergewöhnlichen Restaurants oder probieren Sie die erlesenen Weine.

Tag 5 | Sa, 1. Juni | Le Palais, Belle-Île-en-Mer, Frankreich

Belle-Île-en-Mer ist die größte Insel in der französischen Region der Bretagne. Kleine Buchten und Strände entlang der steinigen Küste sind manchmal nur vom Meer aus zugänglich. Die Hauptstadt Le Palais verfügt über eine imposante Zitadelle und zahlreiche Cafés am Hafen und an der Place de la République. Als er hier lebte, schuf Monet 39 Gemälde der wilden Côte Sauvage. Freie Auswahl: Probieren Sie die lokalen Austern mit einem Glas Wein im berühmten Restaurant Castel Clara oder erkunden Sie den Garten La Boulaye. Oder nehmen Sie an einer Panoramatour über die Insel Belle-Île teil. Entdeckungstour: Wandern Sie entlang der wilden Küste nach Le Palais und bewundern Sie die Küstenlinie mit ihren Klippen, Buchten und Stränden.

Tag 6 | So, 2. Juni | Douarnenez

Entdecken Sie die an der Spitze der Bretagne gelegene Stadt, die für ihre atemberaubenden Landschaften und malerischen Küstendörfer bekannt ist. Diese attraktive Stadt mit ihrem belebten Kai wird Sie mit ihren Handwerksbetrieben und Fischerhäuschen in ihren Bann ziehen, während Sie die engen Gassen erkunden. Diese kontrastreiche und farbenfrohe Stadt verdankt viel der Sardinenfischerei, die hier seit der Römerzeit betrieben wird. Freie Wahl: Entdecken Sie die Geschichte von Douarnenez, die bunten Kais und authentischen Boote oder besuchen Sie das mittelalterliche Dorf Locronan. Oder nehmen Sie an einem Ausflug nach Concarneau teil, eine von Mauern umgebene Stadt, und genießen Sie eine Verkostung



einheimischer Süßwaren. Entdeckungstour: Wandern Sie entlang der atemberaubenden Klippen von Cap Sizun.

Tag 7 | Mo, 3. Juni | Fowey, England

Die alte Hafenstadt Fowey ist seit dem Mittelalter eine wichtige Station und heute bekannt für ihre malerischen engen Gassen, die malerischen Kais und den geschäftigen Hafen. Mit seinen jahrhundertealten, gut erhaltenen Gebäuden, den auf sanften Hügeln gelegenen Häusern und den gurgelnden Bächen hat Fowey schon viele Schriftsteller und Maler inspiriert. Man sagt, dass die Stadt die Inspiration für das berühmte Kinderbuch „Der Wind in den Weiden“ war. Freie Wahl: Besuchen Sie Pencarrow House, ein wunderschönes historisches georgianisches Haus, oder erkunden Sie das Eden Project, den größten Garten der Welt. Entdeckungen: Wandern Sie entlang der Klippen und durch wilde Wiesen oder machen Sie eine Kajaktour auf der Fowey-Mündung.

Tag 8 | Di, 4. Juni | St. Mary's, Scilly-Inseln

St. Mary's ist das Tor zu den übrigen kleineren Scilly-Inseln. Die nur 50 Kilometer (30 Meilen) vor der Küste Englands gelegenen Inseln sind mit grünen Weiden und weißen Stränden bedeckt. Schlendern Sie durch die verschlungenen Pfade von Hugh Town, einem zentralen Knotenpunkt mit vielen charmanten Geschäften. Freie Wahl: Machen Sie einen geführten Spaziergang zu den Gärten der Tresco Abbey oder lernen Sie die Geschichte der Scilly-Inseln kennen und erkunden Sie archäologische Stätten. Oder bewundern Sie die Aussicht von St. Mary's Garrison.

Tag 9 | Mi, 5. Juni | Fishguard, Wales

Verbringen Sie einen Tag auf Entdeckungstour in Fishguard, einer der Zwillingsstädte in Nord-Pembrokeshire, umgeben von diesen hoch aufragenden Klippen, den Preseli Hills, Tälern und alten Steinen. Bummeln Sie durch die Stadt und finden Sie Antiquitäten- und Geschenkeläden in Familienbesitz, Galerien,

Cafés, Pubs und Restaurants, die Sie mit walisischer Herzlichkeit empfangen. Freie Auswahl: Machen Sie einen Schritt zurück in die Vergangenheit und erkunden Sie einige der geschichtsträchtigsten Orte in Nord-Pembrokeshire: neolithische Denkmäler, beeindruckende Festungen und alte Ruinen. Oder nehmen Sie an einem Rundgang durch das malerische Dorf St. Dogmaels teil und erfahren Sie mehr über die reiche Geschichte, die bis ins 12. Jahrhundert zurückreicht. Oder erfahren Sie mehr über die berühmte Schlacht von Fishguard und tauchen Sie ein in die lokale Kultur und die geologische Umgebung von Fishguard & Goodwick. Entdeckungen: Wandern Sie im spektakulären Pembrokeshire Coast National Park.

Tag 10 | Do, 6. Juni | Douglas, Isle of Man

Wunderschöne Landschaften, üppige Täler und zerklüftete Küstenlinien. Die Isle of Man ist ein Biosphärenreservat. Nehmen Sie sich Zeit für die Natur und nutzen Sie vielleicht sogar eine der „Telefonzellen“, in denen die Reisenden ihr Handy abschließen können. Freie Wahl: Erkunden Sie die Stadt Douglas bei einem Spaziergang mit Ihrem örtlichen Reiseleiter oder entdecken Sie schöne Orte und Landschaften bei einer Fototour. Oder tauchen Sie ein in die einzigartige und geschichtsträchtige Wikinger-Geschichte der Isle of Man. Entdeckungstour: Entdecken Sie die verborgenen Schätze der Insel bei einer Wanderung zu einem der weniger frequentierten Greenways der Insel.

Tag 11 | Fr, 7. Juni | Dublin, Irland

Gehen Sie nach dem Frühstück in Dublin von Bord und nehmen Sie die Erinnerungen an ein wirklich unvergessliches Erlebnis mit.

www.scenic.eu

ARCONA HOTELS

SYLT / RÜGEN / WEIMAR / EISENACH /
USEDOM / KITZBÜHEL / HINTERSTODER /
MALLORCA / AHRENSHOOP

6 Übernachtungen mit Frühstück für 2 Personen
in einem arcona Hotels & Resorts-Hotel nach Wahl
(außer Sellin)

Wo die Sehnsucht ankommt – arcona Hotels & Resorts. Entdecken Sie Ihren neuen Sehnsuchtsort. Ihre Zeit ist kostbar, deshalb schätzen wir jeden Moment und bereiten Ihnen einen unvergesslich schönen Aufenthalt. Unsere Hotels sind Ihr Zuhause. Ganz einfach dem Alltag entfliehen, ohne Trubel und doch immer mittendrin. Dabei entdecken Sie an jedem unserer Standorte eine ganz eigene Geschichte. Wir möchten Sie verbinden mit dem Geist des Ortes, mit dem Reichtum der Natur, mit landestypischen Besonderheiten und dem lebendigen Erbe der Tradition und Geschichte, angereichert mit dem Besten aus Design, innovativer Gastronomie und modernstem Komfort – denn Sie reisen, um zu erleben. Um sich inspirieren zu lassen und zu genießen. Kommen Sie als Gast, gehen Sie als Freund und kommen Sie in Freude wieder!

www.arcona.de

SYLT



USEDOM



WEIMAR

arcona
Hotels & Resorts



KITZBÜHEL



RÜGEN



EISENACH

MALLORCA



STEIGENBERGER HOTEL & RESORT CAMP DE MAR, MALLORCA, BALEAREN, SPANIEN

7 Nächte im Doppelzimmer inkl. Frühstück für 2 Personen

Camp de Mar ist ein kleiner, nobler Urlaubsort an der südwestlichen Küste von Mallorca. Das Steigenberger Hotel & Resort in Camp de Mar liegt eingebettet direkt am 18. Loch des Golfplatzes „Golf de Andratx“ und nur 250 Meter vom Mittelmeerstrand entfernt. In den 164 großzügig gestalteten Zimmern und Suiten mit Balkon oder Terrasse ist alles für das Wohlbefinden hergerichtet. Erleben Sie mediterranes Ambiente, genießen Sie den Blick auf den Golfplatz, das Meer, die Poolanlage oder den mediterranen Garten. Wer den Tag sportlich beginnen möchte oder auf der Suche nach einem Ausgleich zum Alltag ist, wird in dem mit modernsten Geräten ausgestatteten Fitnessbereich sowie im großen Innenschwimmbad oder auch im Außenpool fündig. In dem Saunabereich mit finnischer Sauna, Bio-Sauna, Dampfbad, Hamam sowie einem Ruheraum können Gäste die Seele baumeln lassen und neue Energie tanken. Darüber hinaus lädt der neue, stilvoll gestaltete Beautybereich mit vielseitigen Treatments und Massagen zum Entspannen ein. Die Restaurants des Steigenberger Hotel & Resort Camp de Mar gehören zu den besten Adressen in



Camp de Mar und Umgebung. Lassen Sie sich von dem Küchen- und Service-Team nach Herzenslust mit einer unglaublichen Vielfalt an kulinarischen Köstlichkeiten verwöhnen – frisch, regional und mediterran!

www.hotel-campdemar.com



STEIGENBERGER
HOTEL & RESORT
CAMP DE MAR – MALLORCA



The Art of Beautiful

Willkommen in unserer wunderbaren Welt, die nicht nur auf den ersten Blick paradiesisch schön ist, sondern auch das Herz tief berührt. Unser wertvollstes Gut sind unsere Mitarbeiter, die wir Künstler nennen. Ihre Kunst liegt darin, jeden Tag aufs Neue die schönsten Urlaubsmomente für unsere Gäste zu kreieren.

#Mauritius
#BeachcomberExperience

www.beachcomber.com

Stille Auktion



MITBIETEN & GUTES TUN!

Auf den folgenden Seiten finden Sie eine Beschreibung der Preise in unserer stillen Auktion. Am Freitag- und Samstagabend können Sie Ihr Gebot vor Ort für die jeweiligen Preise abgeben, indem Sie es in die ausliegenden Listen eintragen. Der Höchstbietende erhält den Zuschlag.

ARCONA HOTEL & RESORTS BAREFOOT HOTEL IN PORTOCOLOM, MALLORCA

Drei Übernachtungen inklusive Frühstück für zwei Personen im Doppelzimmer im neuen barefoot Hotel in Portocolom, Mallorca, Spanien.
Sponsor: arcona Hotel & Resorts



RAMIS

EINKARÄTER VON RAMIS

Sponsor: Rami Suliman

DINAROBIN BEACHCOMBER GOLF RESORT & SPA

7 Nächte in einer Junior Suite mit Halbpension | 2 Greenfees für den Paradis Golfplatz (Nicht während der Weihnachts- oder Osterferien. Gültig bis 30.11.2024)
Sponsor: Dinarobin Beachcomber Golf Resort & Spa



JAHRESABO BEI PILATESBEE, MÜNCHEN

Erleben Sie jetzt ein völlig neues Körpergefühl. Starten Sie mit Pilates, dem gelenkschonenden Muskelaufbau auf Pilates-Geräten (Reformer, Chair) und auf der Matte. Egal, ob Sie degenerativen Veränderungen vorbeugen möchten, Gewicht abbauen wollen oder Ihre Silhouette formen: Pilates ist das optimale Körpertraining für jede Altersstufe.

Sponsor: PILATESBEE - BODYWORK & MORE



2 BUSINESS CLASS-TICKETS NACH ISTANBUL MIT TURKISH AIRLINES

Sponsor: Turkish Airlines



**GIB
DEM
MUT
RAUM.**



EXKLUSIVES MUTRAUM®-WORKSHOP-PAKET FÜR MANAGEMENT & FÜHRUNGSKRÄFTE (DEUTSCHSPRACHIG)

Bringen Sie die strategische und kulturelle Entwicklung Ihres Unternehmens professionell und messbar auf das nächste zukunftsfähigere Level. Eigens entwickelte und erfolgreich etablierte Methoden sind Grundlage für spürbaren Fortschritt und relevante Ergebnisse. MUTRAUM stellt in Frage und bedeutet echte Veränderung. Bereit?

Sponsor: Tim Vogt, MUTRAUM GmbH



EUROPA-PARK

Übernachtung und Frühstück für zwei Erwachsene und zwei Kinder im Familienzimmer inklusive Eintritt in den Europa-Park (2-Tages-Eintritte)

Sponsor: Europa-Park



LIFE FITNESS | IC5 INDOORBIKE

Ein einzigartiges Indoorbike in Premiumqualität, das mit preisgekröntem Design, einem zweistufigen Antriebssystem und attraktiven digitalen Funktionen überzeugt. Das äußerst präzise WattRate® Power Meter, der Coach By Color® Leitfaden zur Trainingsintensität für Benutzer und Trainer und der genaue magnetische Widerstand mit 100 Stufen machen das IC5 zu einem hochmodernen Indoorbike.

Sponsor: Life Fitness



POSTHOTEL ACHENKIRCH

Zwei Übernachtungen für zwei Personen in einem schönen großen Doppelzimmer inklusive Wohlfühlpension und Nutzung von 7.000 qm Spa. Das Posthotel Achenkirch lädt seine Gäste zu einer Reise zum Ich ein. Das Fünf-Sterne-Hotel nur für Erwachsene bietet viel Raum, um sich auszuprobieren und neu zu entdecken: Ob Lehrstunden mit dem Shaolin-Meister, das innere Gleichgewicht mithilfe der Ärztin für Traditionelle Chinesische Medizin (TCM) zu fördern oder um beim umfassenden Sportangebot mit Tennis, Golf (inklusive hoteleigenem Golfclub), Squash, Wandern und Radfahren wieder in die eigene Kraft kommen. Die Lipizzaner des Hauses, eine der größten privaten Zuchten Europas, stehen für Begegnungen mit dem Pferd bereit. Die großzügige Wasser- und Saunawelt bietet auf 7.000 Quadratmetern Rückzug und Entspannung. Kulinarisch verwöhnen tägliche TCM-Gerichte sowie Klassiker der Tiroler Küche mit Produkten aus der eigenen Landwirtschaft.

Sponsor: Posthotel Achenkirch



AIGNER CYBILL BAG S

in Rosa aus genarbtem Rindsleder

Maße: 19H x 24B x 9,5T cm

Sponsor: AIGNER



RAUSCHMAYER LETTERS 585-WEISSGOLD MIT BRILLANTEN & RAUSCHMAYER LETTERS 585-GELBGOLD MIT BRILLANTEN

Die Halsketten von Rauschmayer lassen Euren Lieblingsbuchstaben an Eurem Hals funkeln. Egal ob als modisches Accessoire, zeitloses Schmuckstück oder um individuelle Akzente zu setzen, die Letters von Rauschmayer erfüllen jeden Anspruch.

Sponsor: Rauschmayer





**EAGLES WINTER CHALLENGE
VOM 14.-17. MÄRZ 2024**

Teilnahme an der EAGLES Winter Challenge vom 14.-17. März 2024. Inklusive drei Übernachtungen, Teilnahme am Golf on Snow Turnier by Adi Hengstberger, Biathlontraining und Staffel mit den Olympiasiegern Michael Greis und Peter Sendel.
Sponsor: Hotel Schneeberg FAMILY SPA RESORT

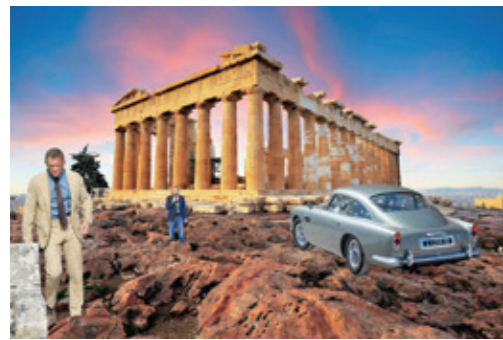

BOND IN ATHEN

1,80 x 1,20 m Acryl auf Leinwand
James Bond und Sänger Antonis Remos
vor der Akropolis
Sponsor: Michael Fischer-Art



FANCOURT SÜDAFRIKA

Fünf Übernachtungen für zwei Personen in einem Luxuszimmer mit Übernachtung und Frühstück, einschließlich drei Runden Golf pro Person auf dem Montagu oder Outeniqua Course. Fancourt, Südafrikas führendes Lifestyle-Resort, liegt im Herzen von Südafrikas Garden Route, 7 km vom Flughafen George entfernt. Dieser Gutschein ist gültig für den Zeitraum vom 01. Dezember 2023 bis 31. November 2024 und unterliegt der Verfügbarkeit. Ausgenommen sind Feiertage und Schulferien (mit Ausnahme des Zeitraums vom 15. Dezember 2023 bis 28. Februar 2024) und je nach Verfügbarkeit.
Sponsor: Fancourt Südafrika



YONEX-TENNISSCHLÄGER HERREN

signiert von Casper Ruud, der Nummer 2 der Weltrangliste 2022.
Sponsor: Yonex

YONEX-TENNISSCHLÄGER DAMEN

signiert von Angelique Kerber, der Nummer 1 der Weltrangliste 2016.
Sponsor: Yonex

GOSSGRUPPE



Exzellent living bietet nicht nur hochwertiges Interieur namhafter Möbeldesigner, sondern betreut Sie ganzheitlich, von der ersten Idee bis hin zur Umsetzung. Wir lieben was wir tun!

Kalkreißer 6 - 99085 Erfurt - Tel. 0361 - 779 3424
info@exzellent-living.de - www.exzellent-living.de



LEICHT

LEICHT



Die Küchensdesigner der GOSS Küchenmanufaktur kommen zu Ihnen und beraten Sie ganz individuell. Gerne entwerfen wir gemeinsam mit Ihnen, Ihre ganz auf Sie abgestimmte Küche!

Kalkreißer 6 - 99085 Erfurt - Tel.: 0361 - 5504576
info@goss-kuechen.de - www.goss-kuechen.de



GARMIN®

Laute Auktion

„ZUM ERSTEN,
ZUM ZWEITEN &
ZUM DRITTEN“

Auf den folgenden Seiten finden Sie eine Beschreibung der Preise in unserer lauten Auktion. Am Freitag- sowie am Samstagabend werden die Preise auf der Bühne kurz vorgestellt und dann traditionell per „Hand heben“ versteigert.

MANNSCHAFTSFOTO „TRAUMELF“
50 JAHRE BUNDESLIGA

Anlässlich des 50. Jubiläums der deutschen Bundesliga im Jahre 2013 entstand eine ganz besondere Collage der „Traumelf“, mit Originalunterschriften von Franz Beckenbauer, Paul Breitner, Lothar Matthäus, Günter Netzer, Gerd Müller, Bastian Schweinsteiger, Ottmar Hitzfeld, Uwe Seeler, Philipp Lahm, Franck Ribéry, Giovane Élber und Oliver Kahn.
Sponsor: *Andreas Blumenthal*



RONDE LOUIS CARTIER

Ronde Louis Cartier, 36 mm, mechanisches Manufaktur-Uhrwerk mit Automatikaufzug, Kaliber 1847 MC. Gehäuse aus 750er Roségold, perlirierte Krone mit einem Saphircabochon besetzt, versilbertes Flinqué-Zifferblatt, apfelförmige Zeiger aus gebläutem Stahl, Saphirglas, halbmattes braunes Alligatorlederarmband, 18-mm-Stiftschließe aus 750er Roségold, Saphirglasboden. Höhe: 9 mm. Wasserdicht bis zu 3 bar.
Sponsor: *Hans Ewald Hungeling*



DAMENRING „HOT STUFF MAGIC“

Gefertigt aus 750/- Weißgold/Rotgold und hat 2,29 ct VS G
Sponsor: *Hans Ewald Hungeling*



MARQ® 2 GOLFER
**THE QUEST FOR
EXCELLENCE**
HAS REACHED A NEW SUMMIT

Erhältlich bei

Juweliere • Goldschmiede • Uhrmacher
HUNGELING
NORDHORN • RHEINE • WESEL
MOERS • HERFORD • WOLFSBURG

Juweliere • Goldschmiede • Uhrmacher
HUNGELING
NORDHORN • RHEINE • WESEL
MOERS • HERFORD • WOLFSBURG



RAUSCHMAYER®

RAUSCHMAYER MEMOIRE-RING (5 100240 | 585/- WG 18 X 0,10 CT. G/SI CREATED DIAMONDS) MASSANFERTIGUNG

Die Memoire-Ringe von Rauschmayer stehen für besondere Momente und markieren Meilensteine im Leben. Sie sind nicht nur Schmuckstücke, sondern ein Ausdruck von Liebe, Erinnerungen und Verbundenheit. Sie erinnern uns daran, wie kostbar und bedeutend bestimmte Momente in unserem Leben sind, und helfen uns, diese Erinnerungen zu bewahren. Sie sind die wohl schönste Art zu sagen, wie wertvoll gemeinsame Momente sind. Durch ihren hochwertigen Herstellungsprozess werden die Ringe Sie für eine lange Zeit durch Ihr Leben begleiten und noch in vielen Jahren an schöne Momente mit Ihren Liebsten erinnern. So stellt Rauschmayer zum Präsidenten Cup und dem 30-jährigen Jubiläum des EAGLES Charity Clubs e.V. einen für Sie maßangefertigten Memoire-Ring zur Verfügung. Dieser Memoire-Ring wird in 585-Weißgold mit 18 x 0,1 ct „Created Diamonds“ sein. Bei Created Diamonds handelt es sich um echte Diamanten, welche im Labor gezüchtet sind. Sie sind die Zukunft der Diamanten, aufgrund ihrer nachhaltigen und umweltfreundlichen Produktion.

Sponsor: Rauschmayer



225 LITER VOM BESTEN PINOT NOIR INKLUSIVE FASS VOM WEINGUT MARGARETHENHOF

Der Wein (ca. 300 Flaschen) inklusive Barriquefass wird geliefert. Gerne werden die Weinflaschen auch mit einem individuellen Weinetikett versehen. Hinzu kommt ein Wochenende im Weingut Margarethenhof für 6 Personen zum „Saar Riesling Sommer“ (inkl. zwei Nächte im WeinHotel Ayler Kupp). Dort wird der Wein auch probiert und gemeinsam mit dem Kellermeister Nicolas Weber letzte Hand angelegt für die Vorbereitungen zur Abfüllung. Der „Saar Riesling Sommer“ ist ein Event von 15 Spitzenweingütern an der Saar am letzten Augustwochenende. Erleben Sie, was den besonderen Reiz dieser Weinregion ausmacht: Landschaft und Menschen, Tradition und Aufbruch, Vielfalt und die Hingabe für das Beste. An jeder Station begrüßen Sie spannende Gastwinzer aus weiteren Anbaugebieten im In- und Ausland. An ausgewählten Weingütern sind die Gutsküchen für Sie geöffnet. Ein Shuttle bringt die Gäste von Weingut zu Weingut. Ein ganz besonderes Event, das den Weingenuss und die Region in den Vordergrund stellt.

Sponsor: Margarethenhof Ayl

Margarethenhof
nicolas weber

GEMÄLDE „MIDNIGHT CITY“ VON LEON LÖWENTRAUT, 134 X 160 CM

Der 25-jährige Leon Löwentraut hat sich mit beeindruckender Geschwindigkeit einen Namen in der internationalen Kunstwelt gemacht: Seine Kunst ist weltweit gefragt, seine Ausstellungseröffnungen gelten als spektakulär. Seine Werke wurden bereits auf der Art Miami, im Kunstforum Wien, im Palazzo Medici Riccardi in Florenz, in der geschichtsträchtigen Biblioteca Nazionale Marciana in Venedig, im Osthaus Museum in Hagen, im Puschkin-Museum in St. Petersburg sowie in Galerien in New York, London, Kopenhagen und Singapur gezeigt.

Sponsor: Leon Löwentraut



JUCAD ELEKTRO-TROLLEY/CARBON

Unikat zum 30-jährigen EAGLES-Jubiläum: JuCad Elektro-Trolley/Carbon mit der Aufschrift „30 Jahre EAGLES Charity“. Dazu das passende Golfbag mit den Unterschriften zahlreicher Prominenter. Inklusive Schirm und Scorehalter, ebenfalls mit dem Emblem der EAGLES.

Sponsor: W&O medical esthetics

W&O
medical esthetics Germany GmbH

FC-BAYERN-LOGE

10 Plätze in der FC-Bayern-Loge, Allianz Arena München
FC Bayern gegen 1. FSV Mainz 05 am 08.-10. März 2024

Sponsor: FC Bayern





Danke an alle Sponsoren

HAUPTSPONSOR



PREMIUMPARTNER



FALKE

ERL

GOLDPARTNER



WEITERE PARTNER



Geschmackstreffer Hole-in-one

Seit über 100 Jahren sind die AVO-Werke August Beisse GmbH verlässlicher Partner des Lebensmittelhandwerks, der Lebensmittelindustrie und des Lebensmittelhandels. Als führender Gewürzspezialist in Europa produzieren wir mit 750 Mitarbeitenden mehr als 8.000 Produkte für Kunden in aller Welt. Bei uns verbinden sich Geschmack und Technologie für die Verarbeitung von Lebensmitteln: Von Gewürzmischungen, Marinaden und Dressings bis hin zu technologisch ausgefeilten Zusatzstoffen.

30 Jahre
EAGLES Charity Club e.V.
Wir gratulieren!



30 JAHRE EAGLES CHARITY

Am 4. Oktober 1993 im damaligen Sportpark von Otmar Federl in Starnberg-Percha wurde der „The EAGLES Charity Golf Club e.V.“ von den acht Gründungsmitgliedern Frank Fleschenberg, Christian Neureuther, Norbert Schramm, Terry Schoenian (†), Christa Kinshofer, Gerd Saxenhammer, Erhard Wunderlich (†) und Herbert Jung aus der Taufe gehoben. Zu diesem Zeitpunkt konnte noch keiner ahnen, dass ihre Idee, mit Golfen Spenden zu sammeln und damit denjenigen zu helfen, die auf der Schattenseite des Lebens stehen, eine solche Erfolgsgeschichte hervorbringen sollte. Der Verein wurde jährlich größer. Die Anzahl der Mitglieder, die Turniere und Spendensummen vervielfachten sich schnell und auch das Fernweh des nahezu familiären Zusammenschlusses aus ambitionierten Sportlern, Promis und Presseschaffenden war stets groß. Doch egal, wohin die Reise ging, am Ende war diese stets mit dem Ziel verbunden, etwas Gutes zu tun.

Seit 2001 ist der EAGLES Präsidenten Cup das fest etablierte Saison-Highlight der EAGLES. Seither musste er nur im Jahr 2020 pandemiebedingt abgesagt werden. Eine Vielzahl an treuen Mitgliedern, Gästen aus dem EAGLES-Netzwerk und Sponsoren sorgen bei diesem Event immer wieder aufs Neue für hohe Spendensummen, die an so vielen Stellen schnell und unbürokratisch Hilfe ermöglichen. Die Höhepunkte lassen sich kaum noch zählen. Es folgt ein kleiner Auszug aus 30 JAHREN EAGLES CHARITY.



1994
Michael Roll, Frank Fleschenberg,
Ingrid Mickler-Becker,
Terry Schoenian (†), Max Schautzer



1995
Christian Neureuther



Gundis Zambó (Rosi) Elke Sommer
Mittermaier (†)

1996

1997 m.a.r.k. drive & help Turnier



1998
Peter Hofmann(†), Stefan Blöcher, Klaus Wennemann (†), Sascha Hehn,
Frank Fleschenberg, Elmar Wepper, Andreas Brehme, Michael Roll



1993
Gründung des The EAGLES
Charity Golf Club e.V.





1999



2000

Frank Fleschenberg, Peter Kraus, Jürgen Hingsen, Max Rieger, Elke Sommer, Werner Schulze-Erdel, Michael Hinz, Max Schautzer



Rudolf Gröger (O₂), Veronica Ferrer, Frank Fleschenberg



2004 Frank Fleschenberg, Karin Stoiber, Rudolf Gröger (†) Bad Griesbach Sasha ↓



EAGLES Präsidenten Cup, Bad Griesbach 2001



2002 Gundis Zambó, Christa Kinshofer, Pilar Brehme beim Losverkauf

2006 Die EAGLES gedenken Rudi Carrell O₂ EAGLES Präsidenten Golf Cup, Mallorca

2005 Belek, Türkei

Sonja Zietlow, Frank Fleschenberg, Elmar Wepper und Christian Neureuther



Anke Engelke, Franz Beckenbauer

2003 O₂ EAGLES Präsidenten Cup

Frank Fleschenberg, Franz Beckenbauer, Michael Schanze



2006 Mallorca



2007 Hermes EAGLES Präsidenten Golf Cup, Belek, Türkei



Frank Fleschenberg, Elmar Wepper, Hanjo Schneider, Niki Lauda, Gerhard Delling
Günther Maria Halmer



2011



Peter Maffay

Faro, Portugal
Katarina Witt, Franz Beckenbauer, Andie MacDowell, Elmar Wepper



Franziska van Almsick, Gundis Zámbo, Frank Fleschenberg, Elisabeth Liz Hurley, Sonja Zietlow



2008 Faro, Portugal
Johnny Logan, Peter Kraus

Bonnie Tyler, Frank Fleschenberg



2012 Roger Moore, Frank Fleschenberg, Hanjo Schneider

2013 BAD GRIESBACH

Frank Fleschenberg, Samuel L. Jackson, Michael Roll



Anna Maria Kaufmann

2009 Faro, Portugal

Arthur Abraham



Charles Huber, Sven Ottke



2014

Roland Kaiser

2010 Faro, Portugal

Frank Fleschenberg, Hanjo Schneider, Franz Beckenbauer, Mika Häkkinen, Franco Nero, Hinnerk Baumgarten



Cassandra Steen

2014 Costa Navarino, Griechenland
Anke Huber, Caroline Bail, Vicky Leandros



Johannes B. Kerner





Michael Roll, Sylvie Meis, Frank Fleschenberg



Costa Navarino, Griechenland
Pamela Anderson

2015



Costa Navarino, Griechenland
Wolke Hegenbarth, Cherno Jobatey,
Marie-Luise Marjan



Ralf Möller

Nina Meise mit Schwester Julia

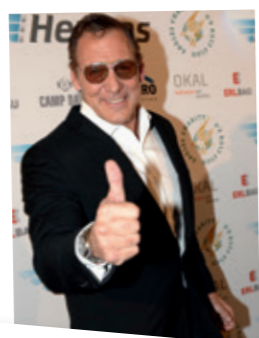

2016

Rea Garvey



Frank Fleschenberg, Anastacia



2018
Costa Navarino, Griechenland
Glasperlenspiel, Anke Huber



2018



Andreas Gabalier
Bad Griesbach
Til Schweiger, Julia Fleschenberg,
Susan Sideropoulos



Max Giesinger



Giovanni Zarrella



Nova Meierhenrich, Matze Knop,
Richy Müller, Franziska van Almsick, Anke Huber,
Max Giesinger, Kida Khodr Ramadan,
Julia Fleschenberg

2021
Sardinien, Italien



2022



Marbella, Spanien



Laurent-Perrier

Cuvée Rosé, Auserwählt von den Besten.

Der Champagner
zum
Präsidenten Cup 2023



Rückblick

EAGLES PRÄSIDENTEN CUP 2022

Was für ein Ereignis! Vom 20. bis 23. Oktober ging es im vergangenen Jahr ins sonnige Marbella!

Noch einmal Sonne tanken, Golf spielen und dabei Gutes tun ... Diese herrliche Kombination lockte zahlreiche prominente Golfer, darunter einige Mitglieder des „EAGLES Charity Club e.V.“.

Mit einer Sondermaschine ging es am Donnerstag standesgemäß von München aus nonstop nach Málaga – Golfgepäck und gute Laune mit an Bord. Die Gäste konnten dann drei Tage lang die spanische Herbstsonne und das 5-Sterne „Don Carlos Resort“ mit seinem herrlichen Sandstrand, Spa und Tennisplatz genießen.

Viele Stammgäste waren mit dabei, aber auch einige neue Gesichter wie Lilly Becker. Außerdem unter den Gästen: die Schauspieler und Schauspielerinnen Andrea Spatzek, Anjorka Strechel, Elmar Wepper, Frederick Lau, Jan Hartmann und Simon Licht, Musiker Johnny Logan, der ehemalige Skiläufer Tobias Angerer, der ehemalige Country-Sänger und Gitarrist Dr. Rainer Bach, Golfprofi Martina Eberl, Ex-Ski-Star Michaela Gerg, Politiker Laurenz Meyer, der ehemalige DFB-Präsident Wolfgang Niersbach, Kunstturner Philipp Boy, Bundestrainer der Deutschen Männer-Handballnationalmannschaft Heiner Brand, Profifußballerin Silke Rottenberg, Musikproduzent Thomas M. Stein, der frühere NOK-Präsident und Olympia-Schwimmer Prof. Dr. Klaus Steinbach, DFB-Physiotherapeut Klaus Eder, Sängerin Indira Weis, Moderatorin Birgit Lechtermann, Sängerin Ireen Sheer, Entertainer und Moderator Max Schautzer, uvm.



Gruppenfoto Mitglieder



Fechten mit Franziska van Almsick und Britta Heidemann

Das Golfturnier wurde auf dem 18-Loch-Golfplatz auf der Anlage „Villa Padierna Golf Club“ ausgetragen. Neben dem klassischen Golfturnier gab es ein abwechslungsreiches Programm. Fechten mit **Britta Heidemann** war abseits des Golfplatzes das absolute Highlight und wurde beim Galaabend gleich mehrfach von begeisterten Gästen ersteigert.

Am Freitagabend bei der „Noche Andaluza“ mit landestypischen Köstlichkeiten und bei der „Charity Gala“ sammelten die Gäste dann Spenden für verschiedene Benefiz-Organisationen: Die „Felix-Neureuther-Stiftung“ von **Felix Neureuther**, die „Sauti Kuu Foundation“ von **Dr. Auma Obama** (Halbschwester des ehemaligen US-Präsidenten Barack Obama), die „Hanse-Stiftung Jörg Wontorra“, „Aktionsbündnis Organspende“, den „Jo Deckarm-Fonds“ der Deutschen Sporthilfe und für die regionale Tierschutzorganisation „Triple A Marbella Animal Shelter“.

Für musikalische Highlights war ebenfalls gesorgt. Chartstürmer **Johannes Oerding** begeisterte mit einem Privatkonzert. Er stellte das „Kinder-Hospiz Sternenbrücke“ in Hamburg vor – eine durch Spenden finanzierte Einrichtung, die unheilbar erkrankten Kindern, Jugendlichen und jungen Erwachsenen bis zu einem Alter von 27 Jahren dabei hilft, einen würdevollen Weg bis zu ihrem Tod gehen zu können, und nahm stellvertretend einen Scheck in Höhe von 25.000 Euro entgegen. Sein Engagement fanden die Gäste so bewegend, dass viele von ihnen jeweils 5.000 Euro spendeten, und am Ende kamen so 150.000 Euro allein für die „Stiftung Kinder-Hospiz Sternenbrücke“ zusammen!

Die glanzvolle „Charity Gala“ moderierte erstmals **Franziska van Almsick**. „Es ist beeindruckend, was die EAGLES über das Jahr alles Gutes tun und wie sie Spenden für die unterschiedlichsten Organisationen sammeln. Dieses Engagement muss man einfach unterstützen“, sagte sie.



Dr. Auma Obama



Max Schautzer



Jan Hartmann



Frederick Lau und Rainer Schüttler



Jörg Hammerschmidt



Gregor Glanz



Johannes Oerding



Natalia Yegorova

Natalia Yegorova (ehem. Klitschko) nahm den Scheck in Höhe von 25.000 Euro stellvertretend für die „Tribute to Bambi Stiftung“ entgegen. Sie sorgte für einen weiteren musikalischen Höhepunkt mit zum Teil selbst geschriebenen Songs.

Zu den weiteren Showacts zählten u.a. Sänger **Tommy Reeve**, **Gregor Glanz**, **Vladimir Burkhardt** sowie Stimmenimitator und Parodist **Jörg Hammerschmidt**, der nicht nur für Lachmuskeltraining, sondern auch für bewegende Momente sorgte: Er bedachte **Frank Fleschenberg** mit einem eigenen Song und „Fleschi“ wurde von den Gästen mit Standing Ovations geehrt.

Die Präsidenten **Frank Fleschenberg** und **Anke Huber** zeigten sich am Ende der Veranstaltung sichtlich gerührt, denn es gab wieder eine sensationelle Spendensumme zu feiern, insgesamt kamen in diesen vier Tagen 651.000 Euro für den guten Zweck zusammen!



Frank Fleschenberg und Anke Huber



Spendenscheck

Gute Anlage. Gute Rendite. Gutes Gefühl.



Betreutes Wohnen Deggendorf

1.

150.000 €
zinsgünstiges
Darlehen

2.

10-Jahres-
mietvertrag
mit ERL

3.

Zahlung erst
nach Fertig-
stellung

4.

Sonderab-
schreibung für
Kapitalanleger

Highlights

- KfW-Effizienzhaus-Standard Klimafreundlicher Neubau mit QNG
- Bevorzugtes Belegungsrecht an über 150 Standorten
- Barrierefreiheit, breite Flure, Aufzüge
- 24-Stunden-Notruf, Gemeinschaftsraum, Wellness-Bad und Betreuungsbüro

Schon ab 181.500 €

Dieses und weitere Objekte unter:
www.erl.de/kaufen



ERL Immobilien AG
Oberer Stadtplatz 18
94469 Deggendorf

0991 370 60 80
beratung@erl.de

ERL

PREIS FÜR MENSCHLICHKEIT UND BESONDERES SOZIALES ENGAGEMENT

MICHAEL ERL wurde beim EAGLES Präsidenten Cup 2022 als Stellvertreter seiner Familie mit dem „Preis für Menschlichkeit und besonderes soziales Engagement“ ausgezeichnet.

Die Familie Erl unterstützt mit ihrem Familienunternehmen, der ERL Immobiliengruppe, die EAGLES seit vielen Jahren bei ihrer Mission, Gutes zu tun. Dabei ist auch das Unternehmen sozial ausgerichtet. **Michael Erl** ist Vorstand der familiengeführten ERL Immobiliengruppe, bei der er gemeinsam mit seinen Brüdern **Alois** und **Markus** die Erfolgsgeschichte fortsetzt. Gegründet wurde die ursprünglich reine Baufirma ERLBAU 1979 von seinem Vater **Alois Erl sen.** und Großvater **Alois Erl sen. sen.** Heute ist die ERL Immobiliengruppe Marktführer für altersgerechte Wohnformen in Süddeutschland. Das Unternehmen bietet Kapitalanlegern und Eigentümern qualitativ hochwertige Immobilien und damit die Möglichkeit, optimal vorzusorgen. Von der Projektentwicklung über den Bau bis hin zur Hausverwaltung wird nahezu alles im Haus abgewickelt. Besonders das Thema Nachhaltigkeit liegt allen Beteiligten am Herzen. Deshalb versucht die ERL Immobiliengruppe bereits heute, die Anforderungen an Umwelt-, Natur- und Klimaschutz von morgen zu erfüllen. Dabei ist es der Familie stets ein Herzensanliegen, etwas vom eigenen Glück weiterzugeben. Sie unterstützen sowohl regional als auch überregional zahlreiche karitative Projekte und Organisationen.



2022 FOTOSTRECKE



Wolfgang Niersbach, Joachim Humold,
Pamela Dreisbach, Timo Stibitz



Tanja Surmann, Johnny Logan



Jan Hartmann, Sepp Krätz, Dunja Siegel, Thomas Schreiner



Karlheinz Weiderer, Ralf Rangnick,
Dr. Christian Fitz, Erich Harsch



Thomas Geiermann, Romy Gross-Angerer,
Kerstin Holubek, Kurt Klühspies



Alois Erl, John Charles Ras-Anderica,
Carmen Manuela Ziegler, Martin Hillebrandt



Tobias Angerer, Viola Taube, Katrin Sachse, Detlef Goss



Hans Ewald Hungeling, Heiner Brand,
Sonja Campanile, Andreas Knürr

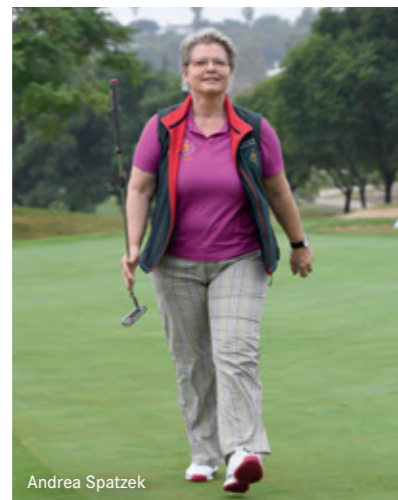

Andrea Spatzek



Kurt Klühspies, Robert Lübenoff, Alexander Lübenoff, Nicolas Hübner



Simon Licht, Tina Rottensteiner



Thomas Schreiner, Dietmar Holubek, Michael Fischer, Max Schautzer, Felix Lautner



Günter Pilarsky, Philipp Tabert,
Ralf Rangnick, Falk Raudies



Hans Ewald Hungeling, Volkmar Schwenk, Elmar Wepper, Sohn Elmar



Prof. Dr. Hans Michael Ockenfels, Elisabeth Sulzenbacher, Michael Erl, Philipp Tabert



Karl-Martin Pfenning, Matthias Müller, Falk Raudies, Johnny Logan



Anke Huber, Franziska van Almsick, Britta Heidemann



Indira Weis



Robert Albrecht, Yasemin Pelz, Annette Albrecht



Gruppenfoto Fechten



Birgit Lechtermann, Anke Huber



Marie-Elizabeth Benois, Michaela Dickgießer, Dr. Auma Obama, Gottfried Böllsterling



Gruppenfoto Tennis



Achim Winter, Michaela Gerg, Katrin Sachse, Thomas M. Stein



Philipp Tabert, Silvia Tabert



Petra Dreesen, Yasemin Pelz, Martina Evers



Sabrina Lins, Mark Lins



Ursula Kelber, Jürgen Kelber



Tanja Schuster, Peter Schuster



Johannes Oerding



Lilly Becker, Thorsten Weck



Lilo Rauschmayer, Klaus-Jürgen Kahl, Ireen Sheer



Patrik Jonas Martín, Sonja Campanile



Tanja Surmann, Elisabeth Sulzenbacher



Stefan Schadhauer, Claudia Plabst



Juliana und Gregor Gröger



Inga Winkler, Martin Winkler



Tina Erl, Michael Erl



Ines, Karlheinz, Carolin Weiderer



Klaus-Jürgen Kahl, Ireen Sheer



Hellmut Krug, Gisela Krug, Thomas Schreiner



Timo Stibitz, Winfried Rothermel



Andrea Raudies, Falk Raudies



Andrea Woisch, Lais Mrad-Aguia



Cora Orterer, Florian Orterer



Benno Adolf, Ewa Schnitzenbaumer



Dr. Ansgar Sommer, Julia Finkeissen, Michael Fischer



Andreas Kruselburger, Franz Michaelberger, Oliver Bechstedt



Dorothee Weber, Jürgen Weber



Eva Grüner, Thorsten Reichold



Franziska van Almsick, Dr. Patricia Cronemeyer, Johannes Oerding



Prof. Dr. Matthias Anthuber, Renate Lingor, Jörg Wontorra



Sabine Harsch, Erich Harsch



Julia Fleschenberg, Clemens Tönnies, Margit Tönnies



Ralf Berweiler, Prof. Dr. Hans Michael Ockenfels



Peter Heidecker, Michael Erl



Heiner Brand, Anke Huber



Frank Fleschenberg, Erika Fleschenberg



Heiner Brand, Andreas Knürr, Hans Ewald Hungeling



Jan Hartmann, Anjorka Strechel



Ralf Rangnick



Robert Albrecht, Anton Eubel, Andreas Kruselburger, Jürgen Weber

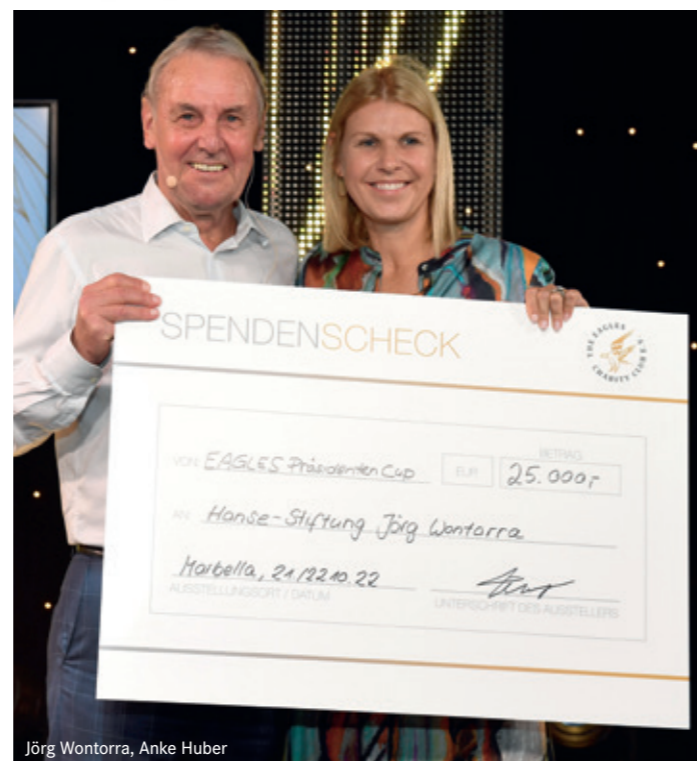

DIE PFENNING-GRUPPE

Kontraktlogistik mit Fullservicekompetenz





 7.000 Mitarbeiter:innen

 1 Mio. m² Lagerfläche

 1.000 LKW

 110 Standorte

pfenning-logistics.com · info@pfenning-logistics.com · Tel.: +49 6203 9545-0



Save the date

EAGLES WINTER CHALLENGE &
GOLF ON SNOW BY ADI HENGSTBERGER
14.-17. MÄRZ 2023



Tobias Angerer, Peter Sendel, Michael Greis



Andreas Kruselburger,
Adi Hengstberger, Frank Fleschenberg

Hotel Schneeberg **** Family Spa Resort

Mit dabei: der dreifache Olympiasieger und Weltmeister im Biathlon Michael Greis, Biathlontrainer Peter Sendel sowie der 11-fache WM- und Olympia-medaillegewinner im Langlaufen Tobias Angerer.

WIR STELLEN VOR:
„FLESCI“ THE EAGLE

Das neue Maskottchen des
„The EAGLES Charity Club e.V.“ !



IMPRESSUM

Herausgeber
The EAGLES Charity Club e.V.
Professor-Messerschmitt-Straße 1a
85579 Neubiberg/München
T. +49 89 64 24 80 23
Mail: info@eagles-charity.de
Web: www.eagles-charity.de

Redaktion
Julia Fleschenberg, Lea Balogh,
Daniela Raiml

Lektorat
Christine Gerstacker

Anzeigen
The EAGLES Golf GmbH
Julia Fleschenberg
Layout / Grafik
Scratch Advanced Advertising GmbH
Zitzelsbergerstraße 5
81476 München
T. +49 89 744938-0
Mail: scratch@scratch.de
Web: www.scratch.de

Druck
Agentur Walter Beckenbauer
Weidmannstraße 5
80997 München
T. +49 89 150 37 99
Mail: agentur-beckenbauer@web.de

Fotos
Wolfgang Breitenicher (Schneider Press),
Frank Rollitz (Schneider Press), Erwin
Schneider (Schneider Press), Sasha © Jens
Koch, Sasha & Julia Röntgen © Giovanni
Mafri, Felix Neureuther, Beweg dich
Schlau! © Matthias Fend, Henry Maske
© Henry Maske Place for Kids Stiftung, Run
2018 – Steffi und Joko, YES!APP Phones –
Startscreens © yeswecan!cer

Im Interesse einer besseren Lesbarkeit wird
nicht ausdrücklich in geschlechtsspezifischen
Personenbezeichnungen differenziert. Die
gewählte männliche Form schließt eine ad-
äquate weibliche Form gleichberechtigt ein.

Urheberrecht
Der Sonderdruck zum EAGLES Präsidenten
Cup 2023 sowie die darin enthaltenen einzel-
nen Beiträge in Form von Texten, Fotos und
grafischen Abbildungen unterliegen dem
Urheberrecht.

Die Vervielfältigung, Bearbeitung, Verbreitung
und jede Art der Verwertung von Inhalten des
Sonderdrucks außerhalb der Grenzen des
Urheberrechtes bedarf der vorherigen schrift-
lichen Zustimmung des Herausgebers.

Urheberrechtliche Verstöße können sowohl
zivil- als auch strafrechtlich verfolgt werden.
Für den Inhalt der einzelnen Beiträge sind
die jeweiligen Autoren bzw. Firmen, für den
Inhalt der Anzeigen sind die jeweiligen Auf-
traggeber verantwortlich; der Herausgeber
übernimmt insoweit keine Haftung.



Aktion Kinderträume
Verein der Deutschen Fleischwirtschaft e.V.
www.aktion-kindertraeume.de

30 JAHRE

Golfen. Spenden. Helfen.

HERZLICHEN GLÜCKWUNSCH

TÖNNIES

www.toennies.de



I'M LIVING

Immobilien

IHR KREATIVER MAKLER IN MÜNCHEN, STARNBERG
UND DEM BAYERISCHEN SEEN- UND BERGLAND FÜR
PRIVATIMMOBILIEN, GEWERBE- UND ANLAGEOBJEKTE



GREGOR GRÖGER

Gewerbe- und Kapitalanlageimmobilien
groeger@i-m-living.de
+49 172 8973319



JULIANA GRÖGER

Private Immobilien im Premium-Bereich
juliana.groeger@i-m-living.de
+49 172 8616112

Büro München: Maximilianstr. 40
Büro Starnberg: Wittelsbacherstr. 2b

www.i-m-living.de

